

# Conjunto de componentes de la torre vertical acoplado a las placas del mástil del pulverizador con caja de control ubicada en la parte delantera del LiDAR



## INSTRUCCIONES DE MONTAJE

Conjunto de componentes de la torre vertical acoplado  
a las placas del mástil del pulverizador con caja de  
control ubicada en la parte delantera del LiDAR

KK128481 EDICIÓN A5 (SPANISH)



# Índice

	Página
<b>Presentación</b>	
Presentación .....	05-1
Tabla de compatibilidad .....	05-1
Marcas comerciales .....	05-1
Instrucciones de descarga .....	05-2
<b>Seguridad</b>	
Identificación de la información de seguridad .....	10-1
Comprensión de las palabras de señalización .....	10-1
Seguir las instrucciones de seguridad .....	10-1
Sustituir los adhesivos de seguridad .....	10-2
Estar preparado en caso de emergencia .....	10-2
Usar ropa adecuada .....	10-2
Protección contra el ruido .....	10-3
Prácticas de mantenimiento seguras .....	10-3
Estacionamiento seguro de la máquina .....	10-4
Zona de trabajo limpia .....	10-4
Prevención de fluidos a alta presión .....	10-4
Descontaminación del equipo de pulverización antes del mantenimiento .....	10-5
Limpieza del vehículo con productos químicos peligrosos, como pesticidas .....	10-5
Uso de las herramientas adecuadas .....	10-6
Trabajar en lugares ventilados .....	10-6
Manipulación segura de las baterías .....	10-7
Apoyo seguro de la máquina .....	10-8
Uso del equipo de elevación adecuado .....	10-8
<b>Conjunto de componentes de la torre vertical acoplado a las placas del mástil del pulverizador con caja de control ubicada en la parte delantera del LiDAR</b>	
Conjunto de componentes del bastidor del soporte .....	20-1
Conjunto de componentes del LiDAR .....	20-8
Conjunto de componentes del filtro y el soplador de aire .....	20-12
Conjunto de la caja de control .....	20-21
Conjunto de componentes de la antena GPS .....	20-30
Desmontaje del brazo .....	20-32
Conjunto de componentes de latón .....	20-38
Soportes del elevador .....	20-43
Conjunto de componentes de las boquillas .....	20-51
Conjunto de componentes de los solenoides .....	20-54
Tendido del grupo de cables .....	20-56
Esquema eléctrico .....	20-62
Conjunto del filtro líquido .....	20-63

*Manual original. Todas las informaciones, ilustraciones y especificaciones de este manual se basan en la información más actual disponible a la fecha de publicación.  
Reservado el derecho a introducir cambios sin previo aviso.*

COPYRIGHT © 2025



# Presentación

## Presentación

**IMPORTANTE:** Leer detenidamente estas instrucciones y familiarizarse con la máquina antes de realizar este procedimiento. No omitir ninguno de los pasos ni realizarlos de forma desordenada.

**IMPORTANTE:** El acero inoxidable es un metal blando, usar solamente herramientas manuales o llaves eléctricas para el apriete. Evitar el uso de llaves de impacto y sujeciones de par de apriete predominantes para evitar daños.

En estas instrucciones se muestra el procedimiento correcto para instalar el sistema de pulverización inteligente de Smart Apply en el pulverizador de chorro de aire.

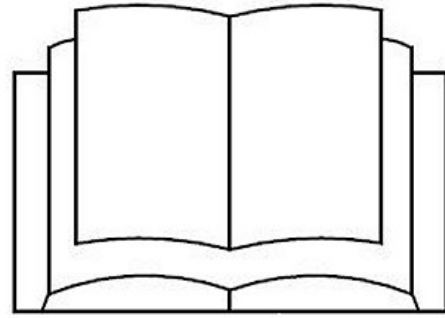

A95278—UN—23FEB17

HL70592,1732041102726-63-27JAN25-1/1

## Tabla de compatibilidad

**IMPORTANTE:** Se recomienda a los clientes que verifiquen su modelo con la tabla de compatibilidad antes de continuar con la instalación.

Para verificar la compatibilidad de este juego con su máquina, se recomienda revisar la tabla de compatibilidad disponible en el sitio web de Smart Apply™. Se puede acceder a este código usando el código QR proporcionado a continuación:



YK65311—UN—12NOV24

Acceder a la tabla de compatibilidad en el sitio web de Smart Apply™

HL70592,1732040913987-63-27JAN25-1/1

## Marcas comerciales

Marcas comerciales	
Smart Apply®	Marca registrada de Smart Apply
Teflon™	Teflon es una marca comercial de The Chemours Company

UE5VH6W,1735935358063-63-09JAN25-1/1

## Instrucciones de descarga

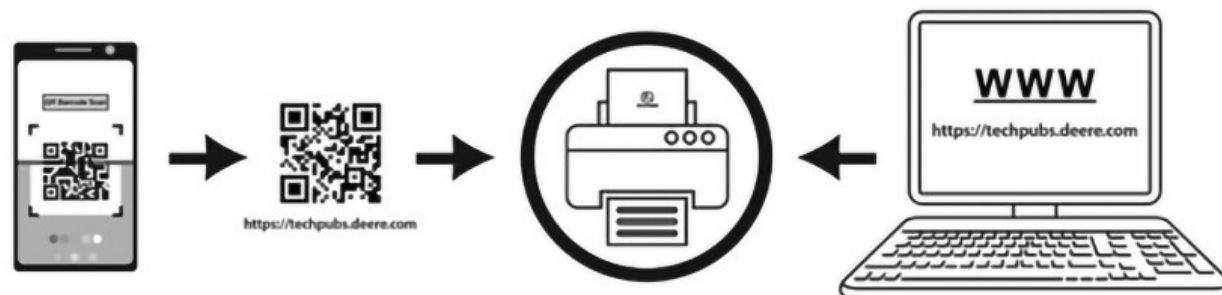

Instructions, manuals, and other documents may be downloaded at [www.techpubs.deere.com](https://techpubs.deere.com). Scanning the QR code on a mobile device will route to the site automatically.

Les instructions, les manuels et autres documents peuvent être téléchargés à cette adresse: [www.techpubs.deere.com](https://techpubs.deere.com). Scanner le QR code via un appareil mobile mène automatiquement au site.

Istruzioni, manuali e altri documenti possono essere scaricati su [www.techpubs.deere.com](https://techpubs.deere.com). La scansione del codice QR su un dispositivo portatile indirizza automaticamente al sito.

Anleitungen, Handbücher und andere Dokumente können unter [www.techpubs.deere.com](https://techpubs.deere.com) heruntergeladen werden. Durch Scannen des QR-Codes mit einem Mobilgerät wird man automatisch zur Webseite weitergeleitet.

Las instrucciones, los manuales y otros documentos se pueden descargar en [www.techpubs.deere.com](https://techpubs.deere.com). Al escanear el código QR en un dispositivo móvil, se abrirá automáticamente el sitio web.

Instruções, manuais e outros documentos podem ser baixados em [www.techpubs.deere.com](https://techpubs.deere.com). A leitura do código QR em um dispositivo móvel levará você automaticamente para o site.

Инструкции, руководства и другие документы можно загрузить на странице [www.techpubs.deere.com](https://techpubs.deere.com). Сканирование QR-кода на мобильном устройстве будет автоматически отправлять на сайт.

# Seguridad

## Identificación de la información de seguridad

Este es un símbolo de alerta de seguridad. Cuando aparezca este símbolo en la máquina o en este manual, tener cuidado, ya que existe la posibilidad de sufrir lesiones.

Tomar las precauciones recomendadas y seguir las prácticas de uso seguro.



T81389—UN—28JUN13

DX,ALERT-63-03OCT22-1/1

## Comprensión de las palabras de señalización

**PELIGRO:** La palabra PELIGRO indica una situación de peligro inminente que, de no evitarse, ocasionará lesiones graves o la muerte.

**ADVERTENCIA:** La palabra ADVERTENCIA indica una situación potencialmente peligrosa que, de no evitarse, puede ocasionar lesiones graves o la muerte.

**ATENCIÓN:** La palabra ATENCIÓN indica una situación potencialmente peligrosa que, de no evitarse, podría ocasionar lesiones leves o moderadas. PRECAUCIÓN también puede ser usada para alertar sobre prácticas inseguras asociadas con los casos que podrían provocar lesiones.

Las palabras de señalización—PELIGRO, ADVERTENCIA o ATENCIÓN—se identifican por el símbolo de alerta de seguridad. PELIGRO (DANGER) identifica los riesgos más serios. Las etiquetas de seguridad PELIGRO (DANGER) o



ATENCIÓN (WARNING) están ubicadas cerca de áreas de riesgos específicos. Las precauciones generales están listadas en las etiquetas de seguridad de PRECAUCIÓN. ATENCIÓN se usa también para advertir de los mensajes de seguridad de este manual.

TS187—63—03JUN19

DX,SIGNAL-63-05OCT16-1/1

## Seguir las instrucciones de seguridad

Leer atentamente todas las indicaciones de seguridad de este manual. Consulte las instrucciones de uso y las indicaciones de seguridad en el manual del operador del producto.

No dejar que nadie maneje la máquina hasta que se le haya indicado correctamente.



TS201—UN—15APR13

HL70592,1732220639779-63-22NOV24-1/1

### Sustituir los adhesivos de seguridad

Sustituir los adhesivos deteriorados o perdidos. Consultar el Manual del Operador respecto a la ubicación correcta de los mismos.



TS201—UN—15APR13

DX,SIGNS1-63-04JUN90-1/1

### Estar preparado en caso de emergencia

Estar preparado en caso de incendios.

Tener a mano un botiquín de primeros auxilios y un extintor.

Anotar los números de teléfono de médicos, ambulancias y bomberos y guardarlos cerca del teléfono.

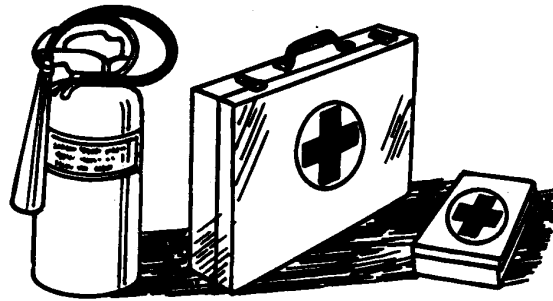

TS291—UN—15APR13

DX,FIRE2-63-03MAR93-1/1

### Usar ropa adecuada

Evitar ropa suelta y utilizar equipos de seguridad adecuados según el tipo de trabajo.

El manejo seguro de la máquina requiere toda la atención del operador. No ponerse auriculares para escuchar la radio durante el trabajo con la máquina.

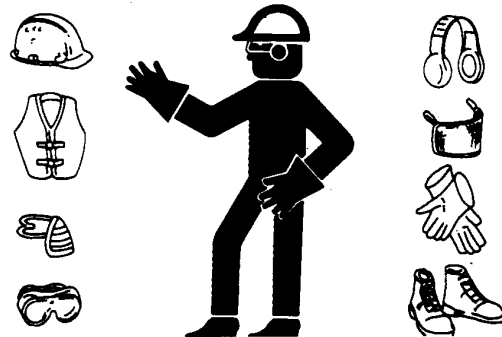

TS206—UN—15APR13

DX,WEAR2-63-03MAR93-1/1



### Protección contra el ruido

El rango de nivel de sonido depende de muchos factores, entre ellos la configuración de la máquina, el estado y mantenimiento de la máquina, la superficie del terreno, el entorno de trabajo, los ciclos de trabajo, el ruido del entorno y los aperos.

La exposición prolongada a ruidos fuertes puede provocar sordera parcial o total.

**Siempre usar protección auditiva.** Usar dispositivos de protección adecuados, como orejeras o tapones para los oídos, a fin de protegerse contra ruidos molestos o excesivos.



TS207—UN—23AUG88

DX,NOISE-63-03OCT17-1/1

### Prácticas de mantenimiento seguras

Comprender bien los procedimientos de mantenimiento antes de hacer los trabajos. Mantener el área limpia y seca.

No efectuar ningún trabajo de engrase, mantenimiento o ajuste con el motor en marcha. Mantener las manos, los pies y la ropa lejos de las piezas impulsadas. Desconectar todos los mandos y funciones eléctricas para descargar la presión en el sistema. Bajar el equipo al suelo. Detener el motor. Sacar la llave. Dejar que la máquina se enfríe.

Apoyar de forma segura cualquier elemento de la máquina que deba elevarse para efectuar trabajos de mantenimiento.

Mantener todos los componentes en buenas condiciones y correctamente instalados. Reparar los daños de inmediato. Reemplazar las piezas desgastadas o rotas. Quitar las acumulaciones de grasa, aceite o residuos.

En equipos autopropulsados, desconectar el cable a masa de la batería (-) antes de ajustar los sistemas eléctricos o de efectuar soldaduras en la máquina.

En aperos remolcados, desconectar el mazo de cables del tractor antes de revisar los componentes del sistema eléctrico o de soldadura en el equipo.

La caída de una unidad puede causar graves lesiones o la muerte. Usar una escalera o plataforma para acceder fácilmente a cada lugar de montaje. Usar puntos de apoyo y asideros firmes y seguros.



TS218—UN—23AUG88

DX,SERV-63-28FEB17-1/1

### Estacionamiento seguro de la máquina

Antes de realizar trabajos en la máquina:

- Bajar todo el equipo al suelo.
- Detener el motor y extraer la llave.
- Desconectar el cable a masa de la batería.
- Colocar una etiqueta de "NO PONER EN FUNCIONAMIENTO" en el puesto del operador.

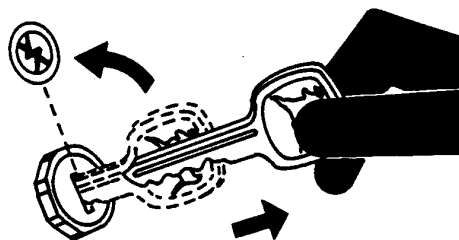

TS230—UN—24MAY89

DX,PARK-63-04JUN90-1/1

### Zona de trabajo limpia

Antes de iniciar una tarea:

- Limpiar el área de trabajo y la máquina.
- Asegurarse de tener todas las herramientas y dispositivos necesarios para la tarea.
- Tener las piezas adecuadas al alcance.
- Leer todas las instrucciones detenidamente, sin tratar de acortar los procedimientos.

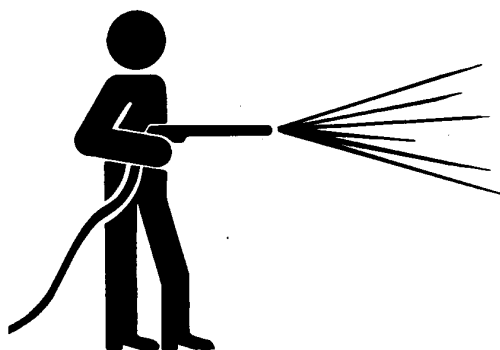

T6642EJ—UN—18OCT88

DX,CLEAN-63-04JUN90-1/1

### Prevención de fluidos a alta presión

Inspeccionar periódicamente (al menos una vez al año) si las mangueras hidráulicas presentan fugas, dobleces, cortes, grietas, abrasión, ampollas, corrosión, mallas de cable expuestas o cualquier otro signo de desgaste o daños.

Sustituir inmediatamente los conjuntos de componentes desgastados o dañados de la manguera con piezas de repuesto aprobadas.

Las fugas de fluidos a presión pueden penetrar en la piel y provocar lesiones de gravedad.

Evitar riesgos al descargar la presión antes de desconectar las tuberías hidráulicas o de otro tipo. Apretar todas las conexiones antes de aplicar la presión.

Para localizar una fuga utilizar un pedazo de cartón. Proteger las manos y el cuerpo de los fluidos a alta presión.

Si se produce un accidente, solicitar asistencia médica

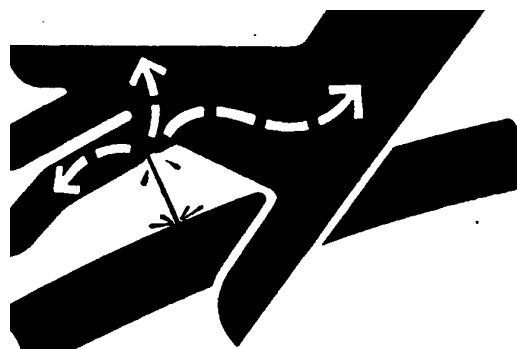

X9811—UN—23AUG88

inmediatamente. El fluido que haya penetrado en la piel deberá extraerse quirúrgicamente en las primeras horas tras el accidente. De lo contrario, puede originarse gangrena. Los médicos que no tengan experiencia en tratar este tipo de lesiones deben recomendar un centro médico especializado.

HL70592,1732220733323-63-22NOV24-1/1

### Descontaminación del equipo de pulverización antes del mantenimiento

**⚠ ATENCIÓN:** Pulverizar soluciones o vapores puede ser extremadamente peligroso. Tratar todas las sustancias químicas de pulverización, soluciones y residuos de las mismas con extremo cuidado. **NO correr riesgos. En caso de duda, proceder igual que si hubiera contaminación.**

Antes de realizar ningún trabajo de mantenimiento:

- Utilizar un equipo de protección individual adecuado.
- Limpiar el vehículo (ver Limpieza de productos químicos peligrosos, incluidos pesticidas, en esta sección).

- Vaciar el depósito de solución (ver el manual del operador de la máquina).
- Enjuagar el sistema de pulverización (ver el manual del operador).

Mantener el material de pulverización alejado de la piel. Si cualquier material de pulverización entra en contacto con la piel, lavarlo inmediatamente con agua limpia y detergente, o seguir las instrucciones del fabricante para el producto químico que se usó por última vez.

Usar ropa, gafas y guantes de protección al instalar piezas.

LD45720,0000462-63-24JAN18-1/1

### Limpieza del vehículo con productos químicos peligrosos, como pesticidas

**⚠ ATENCIÓN:** Al aplicar productos químicos peligrosos, como pesticidas, se pueden acumular residuos en el interior o en el exterior del vehículo. Limpiar el vehículo según las instrucciones de modo de empleo del producto químico.

Cuando la máquina está expuesta a productos químicos peligrosos, limpiar su interior y exterior diariamente para mantenerla libre de acumulaciones visibles de tierra y de contaminantes.

1. Limpie el suelo de la cabina con una escoba o un aspirador de polvo.
2. Limpiar todos los componentes del revestimiento interior de la cabina.

**IMPORTANTE:** La aplicación directa de agua presurizada en los componentes electrónicos/eléctricos o los conectores, rodamientos y retenes hidráulicos, bombas de inyección de combustible u otras piezas y componentes sensibles puede originar desperfectos en la máquina. Reducir la presión y pulverizar a un ángulo de entre 45° y 90°.

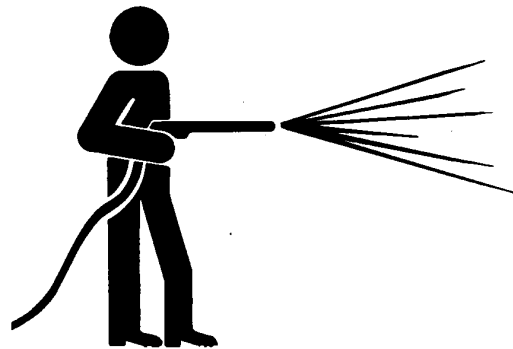

T6642EJ—UN—18OCT88

3. Lavar el exterior del vehículo por completo.
4. Desechar el agua de lavar con concentraciones peligrosas de ingredientes activos o no activos de acuerdo a los reglamentos o normativas publicados.

OQ06092,000081B-63-18JAN21-1/1

### Uso de las herramientas adecuadas

Usar herramientas adecuadas para realizar la tarea. Herramientas y procedimientos improvisados pueden suponer riesgos de seguridad.

Utilice herramientas eléctricas solo para aflojar piezas roscadas y elementos de fijación.

Para aflojar y apretar la tornillería, usar herramientas del tamaño correcto. NO usar herramientas de medición estadounidenses en elementos de fijación métricos. Evitar lesiones corporales causadas por llaves que puedan deslizarse.

Usar solamente repuestos aprobados.



TS779—UN—08NOV89

UE5VH6W,1736448119093-63-09JAN25-1/1

### Trabajar en lugares ventilados

Los gases que se escapan del sistema de escape pueden causar malestares físicos y hasta la muerte. Si fuera necesario hacer funcionar un motor en un lugar cerrado, retirar los gases de escape del recinto mediante una extensión del tubo de escape.

Si se carece de extensión para el escape, abrir todas las puertas y ventanas para que se renueve el aire.



TS220—UN—15APR13

DX,AIR-63-17FEB99-1/1

## Manipulación segura de las baterías

El gas que se desprende de las baterías es explosivo. Mantener las baterías alejadas de chispas y llamas. Usar una linterna para verificar el nivel del electrolito.

No revisar nunca la carga de la batería colocando un objeto metálico entre sus bornes. Usar un voltímetro o un hidrómetro.

Siempre quitar primero la abrazadera a masa (-) de la batería y volver a conectarla al final.

El ácido sulfúrico del electrolito de la batería es venenoso y tóxico, y es lo suficientemente fuerte para quemar la piel, hacer agujeros en la ropa y provocar ceguera si llega a salpicar en los ojos.

### Evitar los riesgos:

- Cargando las baterías en un lugar bien ventilado
- Usar gafas de seguridad y guantes protectores
- Evitar el uso de aire a presión para limpiar las baterías
- Evitar aspirar los vapores emitidos al agregar electrolito
- Evitar los derrames de electrolito
- Seguir el procedimiento correcto al utilizar la batería de refuerzo o el cargador.

### Si el ácido salpica la piel o los ojos:

1. Enjuagar la piel con agua.
2. Aplicar bicarbonato de sodio o cal para neutralizar el ácido.
3. Enjuagar los ojos con agua durante 15 a 30 minutos. Acudir de inmediato a un médico.

### Si se ingiere electrolito:

1. No inducir al vómito.
2. Beber grandes cantidades de agua o leche, pero no más de 2 l (2 qt).
3. Acudir de inmediato a un médico.

**ADVERTENCIA:** Los bornes, terminales y accesorios de la batería contienen plomo y compuestos de plomo, productos químicos considerados en el estado de California como causantes de cáncer y daños reproductivos. **Lavarse las manos después de la manipulación.**



TS204—UN—15APR13

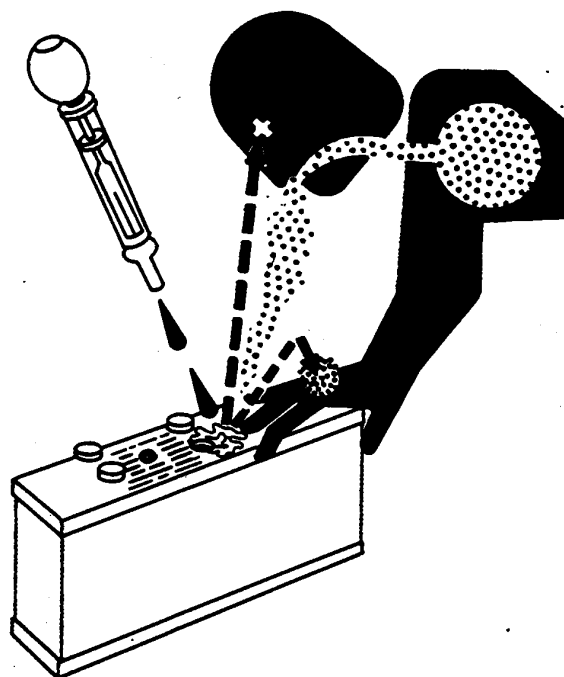

TS203—UN—23AUG88

DX,WW,BATTERIES-63-02DEC10-1/1

### Apoyo seguro de la maquina

Bajar siempre el accesorio o equipo al suelo antes de trabajar con la máquina. Cuando sea necesario trabajar en una máquina o equipo elevado, apoyar éstos de forma segura. Un equipo mantenido hidráulicamente en posición elevada puede bajarse por ejemplo debido a una fuga de aceite.

No emplear nunca ladrillos huecos ni mazisos u otros materiales que pudieran ceder bajo una carga continua semejante. No trabajar debajo una máquina que sólo esté apoyada en un gato. Observar siempre las instrucciones de manejo dadas en este manual.

Al utilizar equipos o accesorios en una máquina, atenerse siempre a las instrucciones relacionadas en el manual del operador del apero o equipo correspondiente.

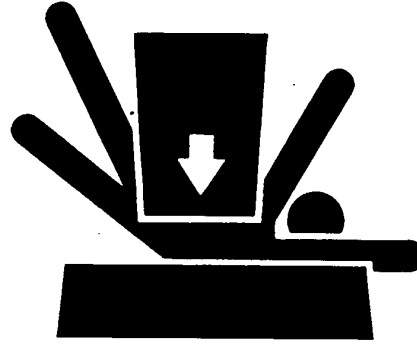

TS229—UN—23AUG88

DX,LOWER-63-24FEB00-1/1

### Uso del equipo de elevación adecuado

La elevación incorrecta de componentes pesados puede causar lesiones graves o daños en la máquina.

Seguir el procedimiento recomendado en el manual para la separación y la instalación de componentes.

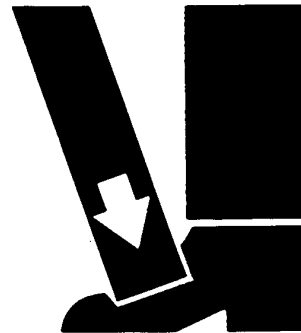

TS226—UN—23AUG88

DX,LIFT-63-20DEC24-1/1

## Conjunto de componentes del bastidor del soporte

NOTA: Si los dos orificios superiores están disponibles, puede usarlos y omitir los pasos 1 y 2.

### Paso 1 de 5: Extracción de pernos del enganche

1. Usar un gato elevador para sujetar el enganche.
2. Localizar y retirar los pernos del pulverizador al mástil del enganche.

NOTA: Retirar los accesorios o los contrapesos que bloquean los pernos, excepto de los depósitos de mezcla.

**⚠ ATENCIÓN:** Utilizar un equipo de elevación adecuado. La elevación incorrecta de componentes pesados puede causar lesiones graves o daños en la máquina. Seguir los procedimientos recomendados en estas instrucciones para la separación e instalación de componentes.

WVFXMED, 1727883050559-63-28JAN25-1/8

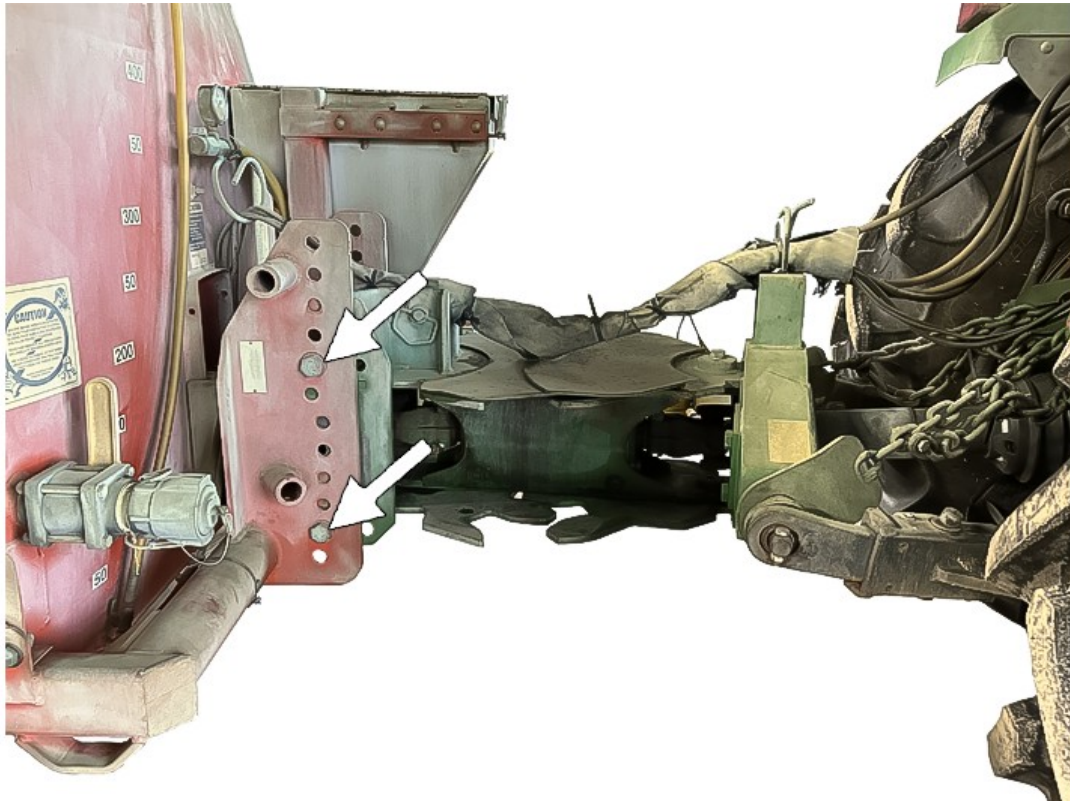

YK132595—UN—08JAN25

### Paso 2 de 5: Instalación del soporte de montaje

Se requieren repuestos para este paso

Identificador	N.º de referencia	Descripción	Cantidad
A	1100296	Soporte de montaje	4

1. Instalar el soporte de montaje (A) en el pulverizador con los pernos y la tornillería existentes.

NOTA: No apretar (o apretar a mano solamente) para dejar espacio para ajustes adicionales en los siguientes pasos.

Continúa en la siguiente página

WVFXMED, 1727883050559-63-28JAN25-2/8

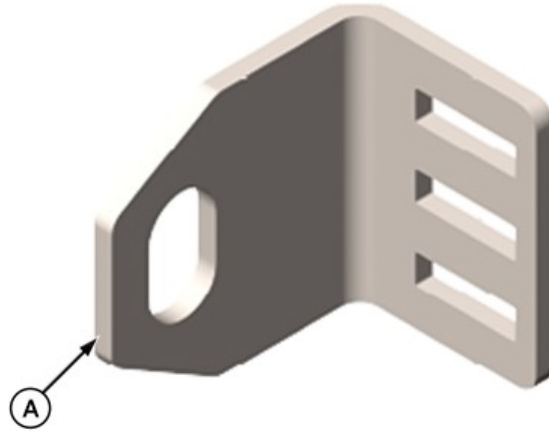

YK132596—UN—02DEC24

Continúa en la siguiente página

WVFXMED,1727883050559-63-28JAN25-3/8



**Paso 3 de 5: Instalación del bastidor de soporte**

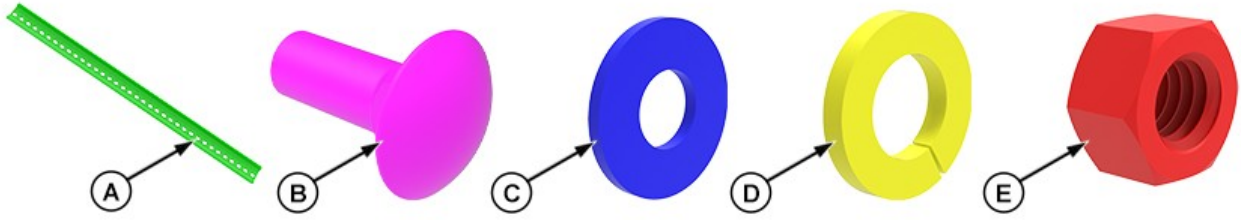

YK132597—UN—03OCT24

Se requieren repuestos para este paso

Identificador	N.º de referencia	Descripción	Cantidad
A	1100266	Soporte	1
B	7100462	Tornillos	2
C	7100460	Arandelas	2
D	7100520	Arandelas elásticas	2
E	7100521	Tuerca	2

1. Tomar el soporte de la torre (A) y alinear el extremo inferior con la parte inferior del soporte del mástil del pulverizador y montarlo con los pernos (B), las arandelas (C), las arandelas elásticas (D) y las tuercas (E).
2. Alinear el soporte de montaje superior con el soporte del bastidor y montarlo con los pernos (A), las arandelas (B), las arandelas elásticas (C) y las tuercas (D).
3. Repetir (1) y (2) en el lado opuesto y apretar toda la tornillería de los pasos anteriores.

Continúa en la siguiente página

WVFXMED,1727883050559-63-28JAN25-4/8

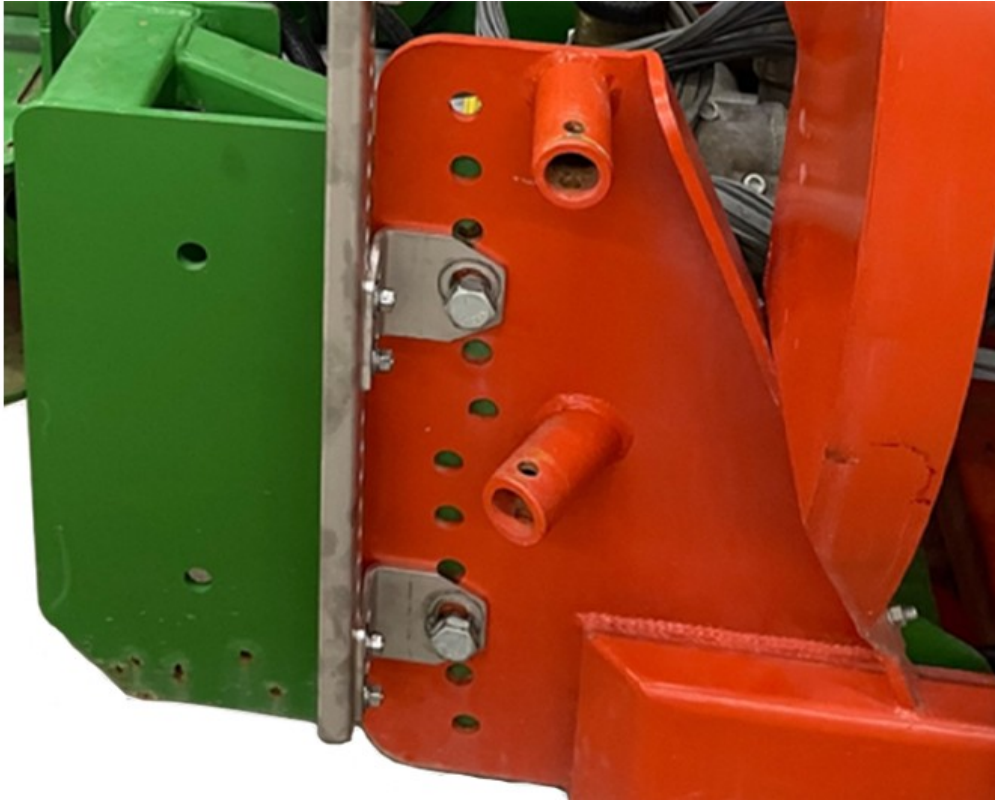

YK132598—UN—03OCT24

**Paso 4 de 5: Instalación de la extensión de soporte**

Se requieren repuestos para este paso

Identificador	N.º de referencia	Descripción	Cantidad
A	1100305	Extensión de soporte	1
B	7100462	Tornillos	2

1. Instalar la extensión del soporte (A) en el soporte de la torre derecha con los pernos (B).

Continúa en la siguiente página

WVFXMED,1727883050559-63-28JAN25-5/8

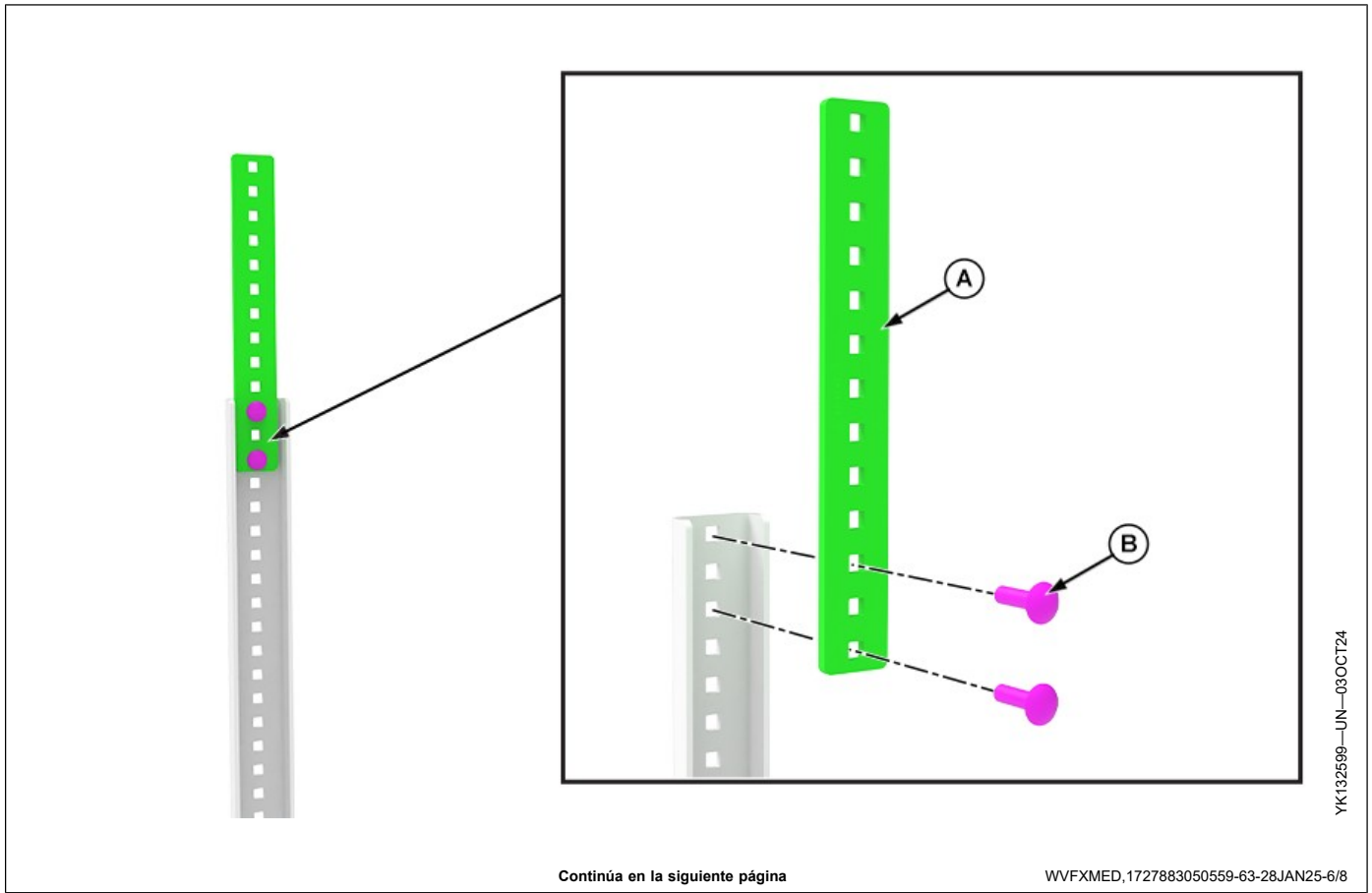

**Paso 5 de 5: Instalación del soporte**

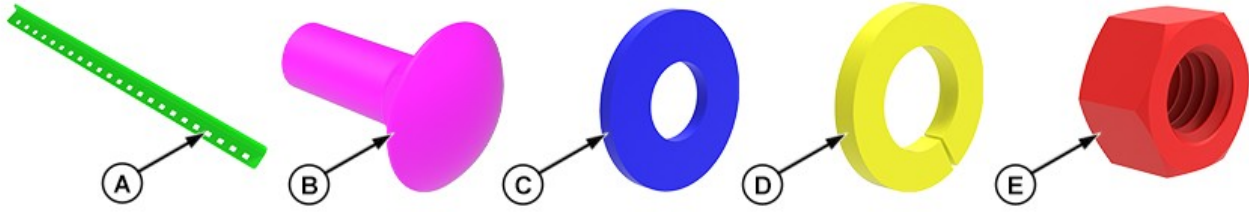

YK132600—UN—03OCT24

Se requieren repuestos para este paso

Identificador	N.º de referencia	Descripción	Cantidad
A	1100278	Soporte	2
B	7100462	Tornillos	2
C	7100460	Arandelas	4
D	7100520	Arandelas elásticas	4
E	7100521	Tuercas	4

1. Ubicar las ranuras 1 y 3 en los soportes del bastidor e instalar los soportes (A) centrados entre ellos con los pernos (B), las arandelas (C), las arandelas elásticas (D) y las tuercas (E).

NOTA: Usar los pernos previamente instalados en el lado derecho.

NOTA: Para garantizar que el LiDAR se eleva a una distancia de entre 30 y 40 in del suelo en los siguientes pasos, es necesario que el soporte superior se coloque a la misma altura. No superar las 60 pulgadas; si supera esa altura, no podrá detectar objetos en un radio de 5 ft a la izquierda o la derecha.

WVFXMED,1727883050559-63-28JAN25-7/8

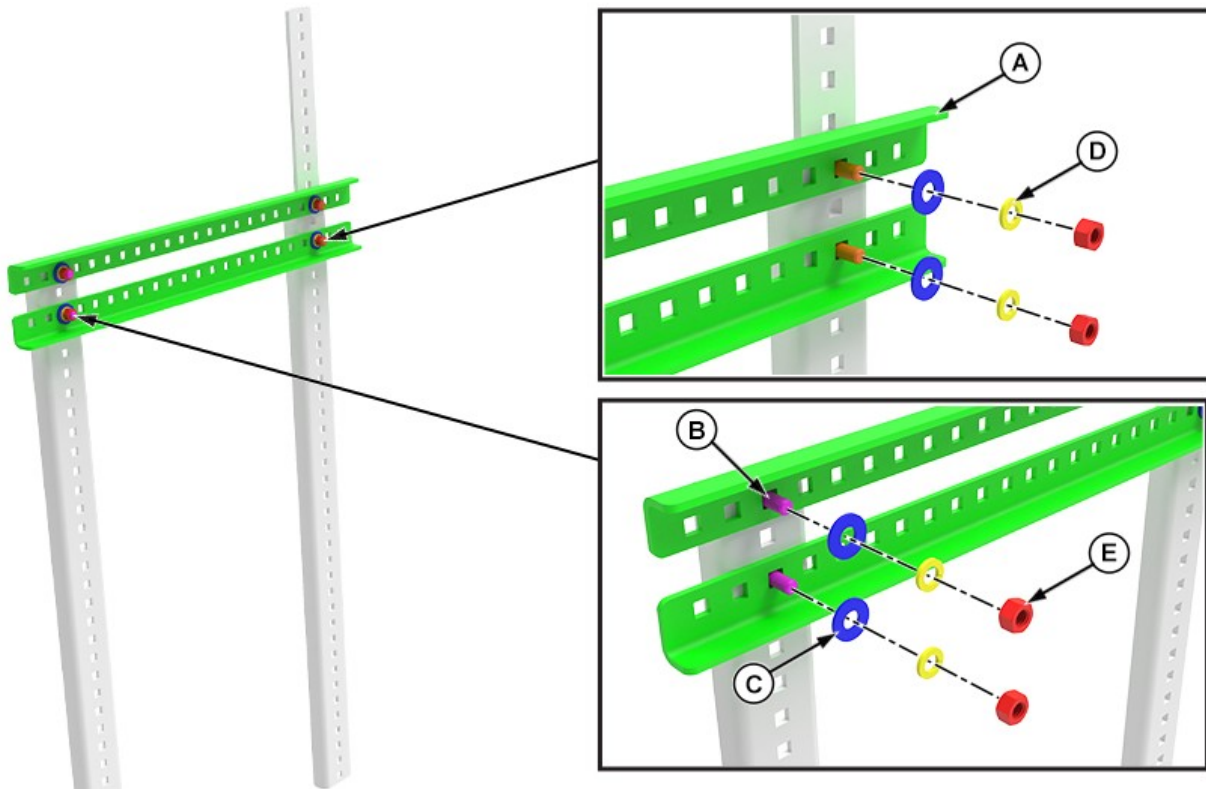

YK132601—UN—03OCT24

WVFXMED,1727883050559-63-28JAN25-8/8

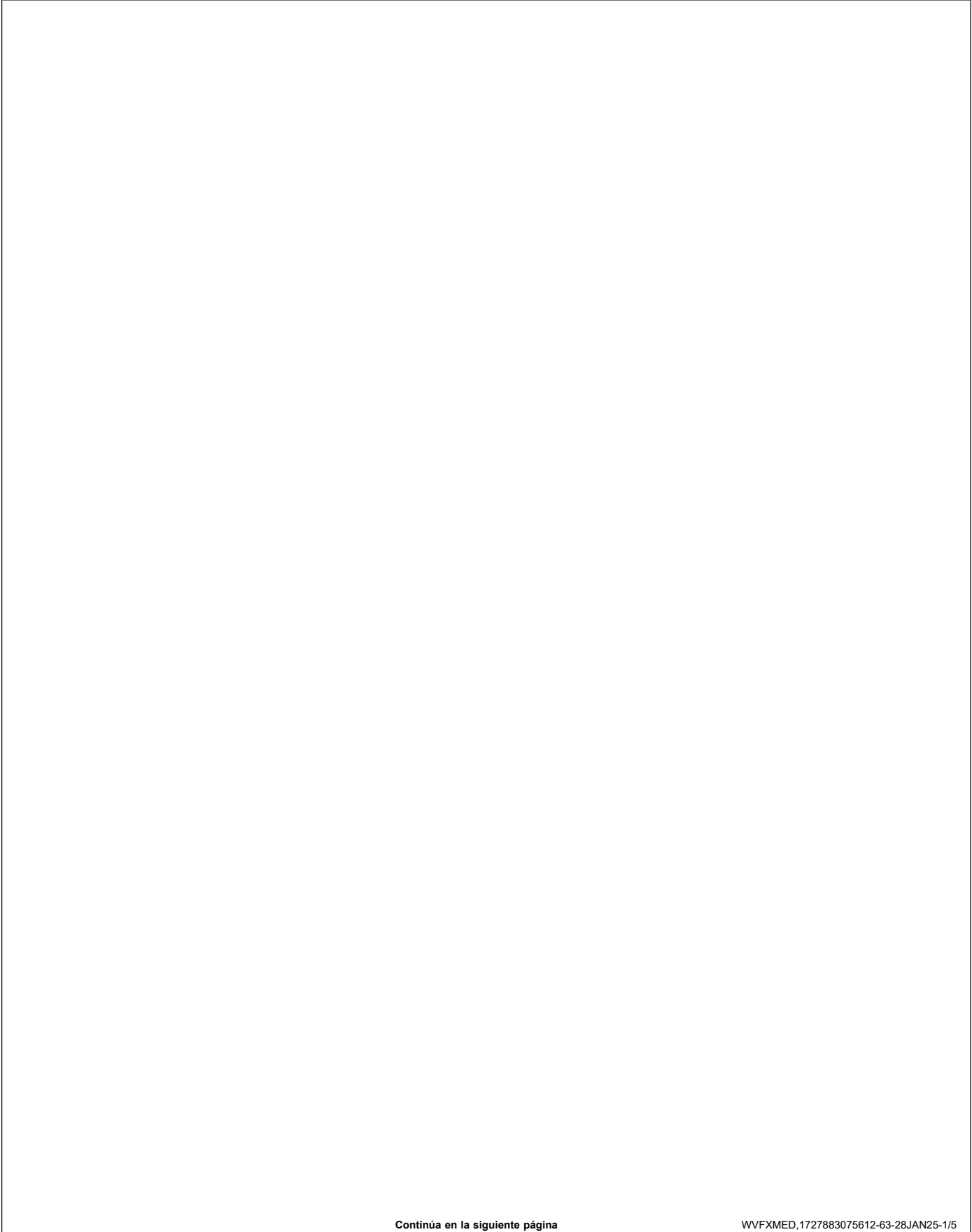

Continúa en la siguiente página

WVFXMED,1727883075612-63-28JAN25-1/5

## Conjunto de componentes del LiDAR

### Paso 1 de 2: Alineación del soporte

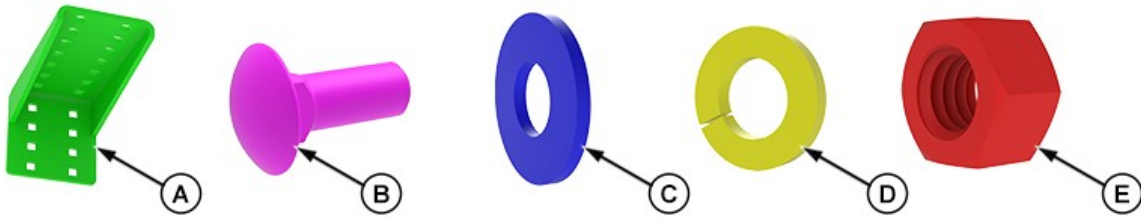

YK132610-UN-07OCT24

Se requieren repuestos para este paso

Identificador	N.º de referencia	Descripción	Cantidad
A	1100355	Soporte	1
B	7100462	Tornillos	4
C	7100460	Arandelas	4
D	7100520	Arandelas	4
E	7100521	Tuercas	4

1. Instalar el soporte de apoyo del LiDAR (A) centrado en el bastidor del soporte con los pernos (B), las arandelas (C), las arandelas (D) y las tuercas (E).
2. Usar un nivel a lo largo del conjunto de componentes para validar que se nivela el soporte del LiDAR. Ajustar el bastidor del soporte según sea necesario para realizar este paso.

**IMPORTANTE:** Para garantizar el rendimiento del LiDAR, es fundamental que no haya obstrucciones ni objetos móviles dentro de su rango de visión.

Continúa en la siguiente página

WVFXMED,1727883075612-63-28JAN25-2/5

Conjunto de componentes de la torre vertical acoplado a las placas del mástil del pulverizador con caja de control ubicada en la parte delantera del LiDAR

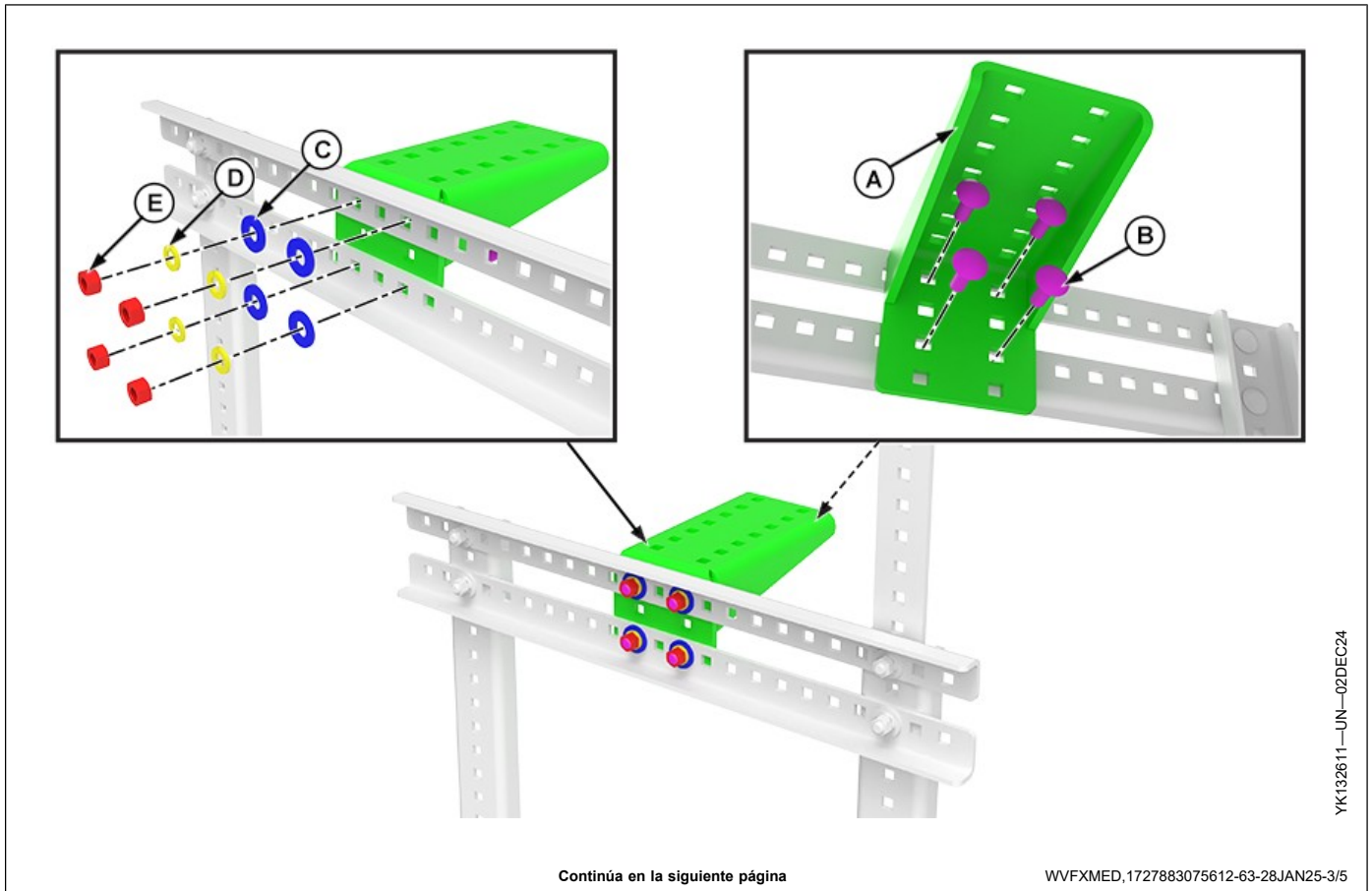

**Paso 2 de 2: Instalación del soporte**

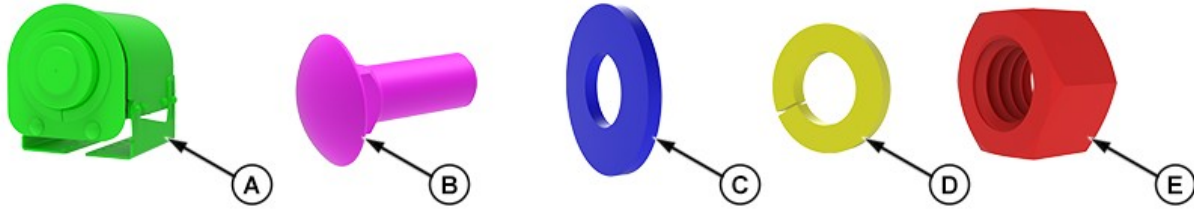

YK132144—UN—27SEP24

Se requieren repuestos para este paso

Identificador	N.º de referencia	Descripción	Cantidad
A	1000040	Subconjunto de componentes del LiDAR	1
B	7100462	Tornillos	4
C	7100460	Arandelas	4
D	7100520	Arandelas	4
E	7100521	Tuercas	4

1. Instalar el subconjunto de componentes de LiDAR (A) centrado en el bastidor del soporte con los pernos (B), las arandelas (C), las arandelas elásticas (D) y las tuercas (E).

*NOTA: Usar el nivel en el lado izquierdo de la carcasa del LiDAR para realizar la nivelación.*

WVFXMED,1727883075612-63-28JAN25-4/5

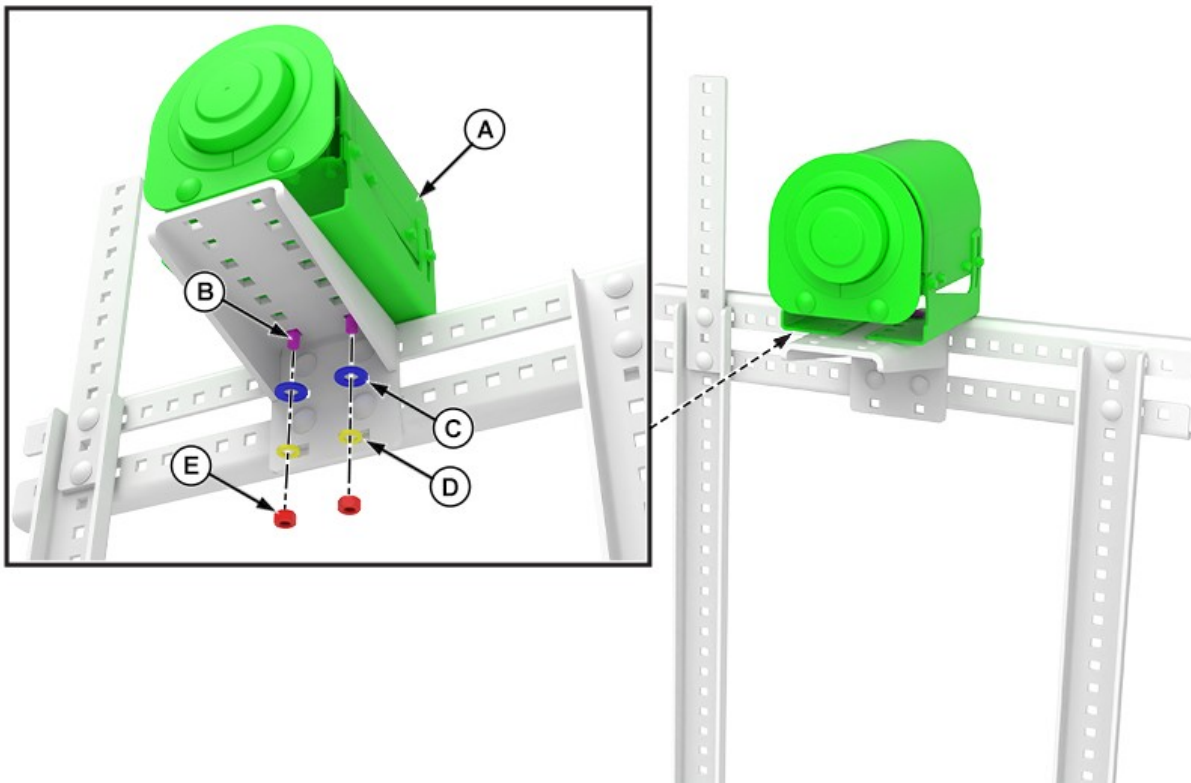

YK132145—UN—02DEC24

WVFXMED,1727883075612-63-28JAN25-5/5



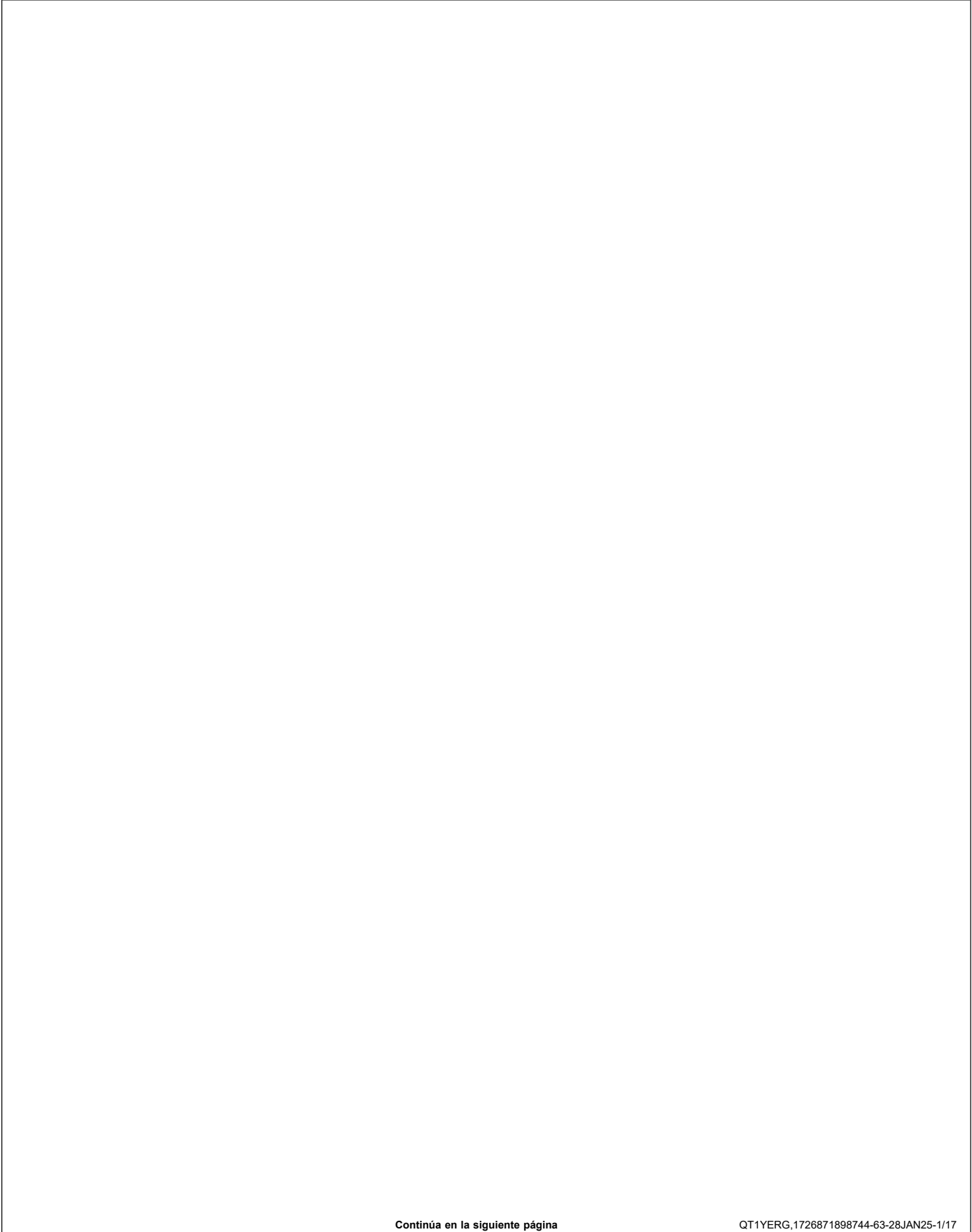

Continúa en la siguiente página

QT1YERG,1726871898744-63-28JAN25-1/17

## Conjunto de componentes del filtro y el soplador de aire

### Paso 1 de 8: Instalación del soporte

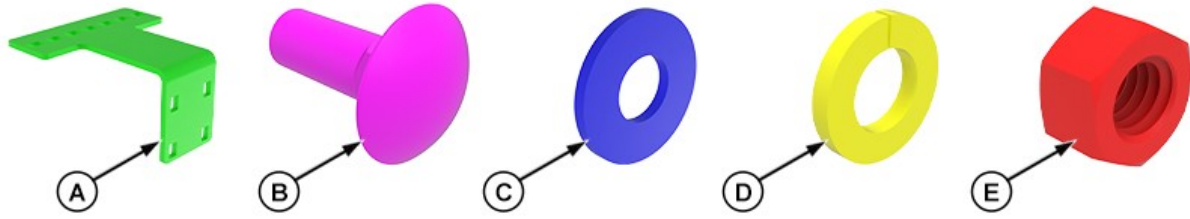

YK130643—UN—26SEP24

Se requieren repuestos para este paso

Identificador	N.º de referencia	Descripción	Cantidad
A	1100347	Soporte	1
B	7100462	Tornillos	4
C	7100460	Arandelas	4
D	7100520	Arandelas elásticas	4
E	7100521	Tuercas	4

1. Instalar el soporte (A) junto al soporte de la torre izquierda y fijarlo con los pernos (B), las arandelas (C), las arandelas elásticas (D) y las tuercas (E).

QT1YERG,1726871898744-63-28JAN25-2/17

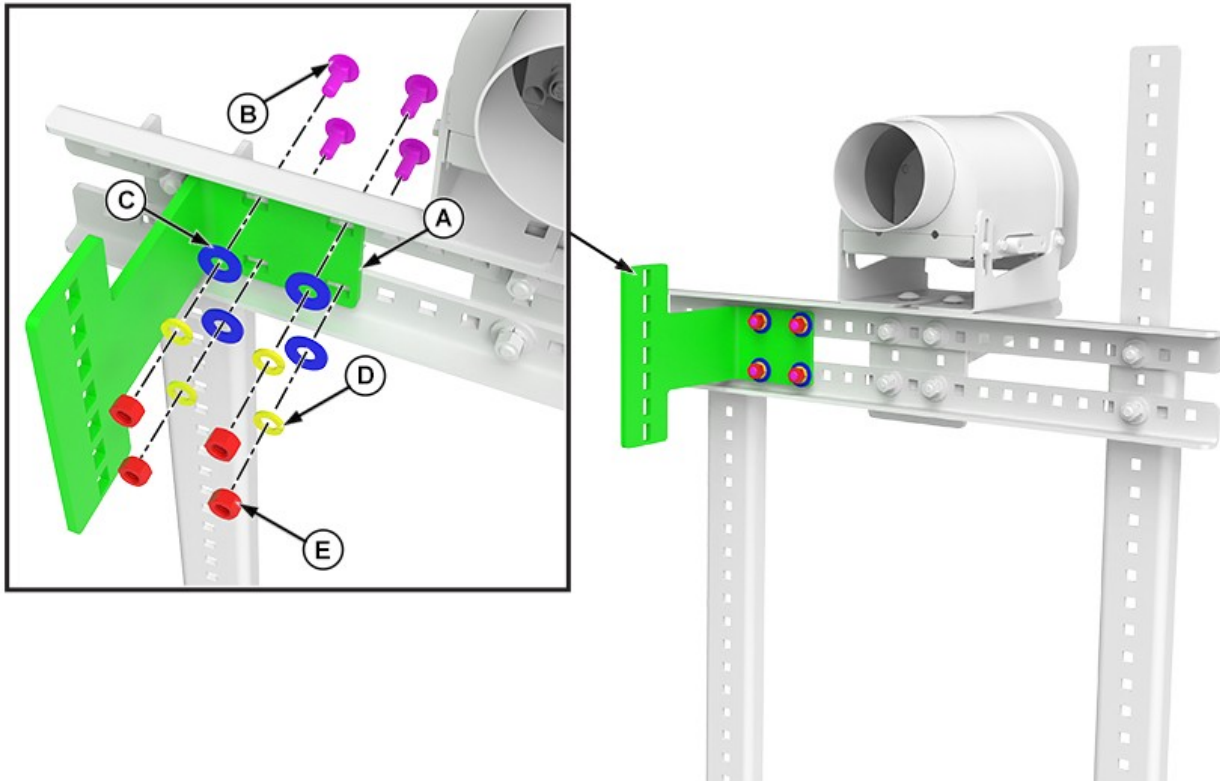

YK130644—UN—02DEC24

Continúa en la siguiente página

QT1YERG,1726871898744-63-28JAN25-3/17

**Paso 2 de 8: Instalación del soporte (soporte del soplador)**

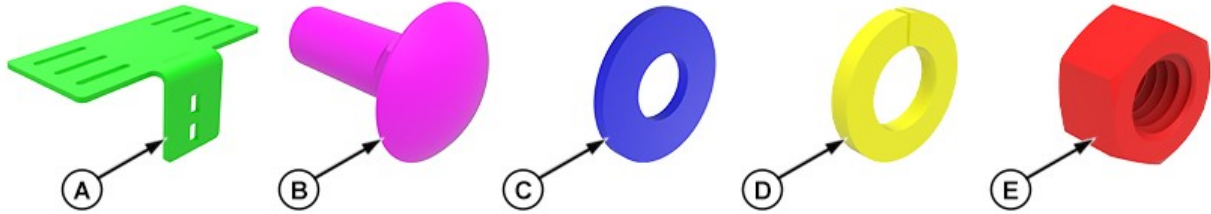

YK130645-UN-25SEP24

Se requieren repuestos para este paso

Identificador	N.º de referencia	Descripción	Cantidad
A	1100353	Soporte	1
B	7100462	Tornillos	2
C	7100460	Arandelas	2
D	7100520	Arandelas elásticas	2
D	7100521	Tuercas	2

1. Instalar el soporte (A) sobre el soporte anterior y fijarlo con los pernos (B), las arandelas (C), las arandelas elásticas (D) y las tuercas (E).

QT1YERG,1726871898744-63-28JAN25-4/17

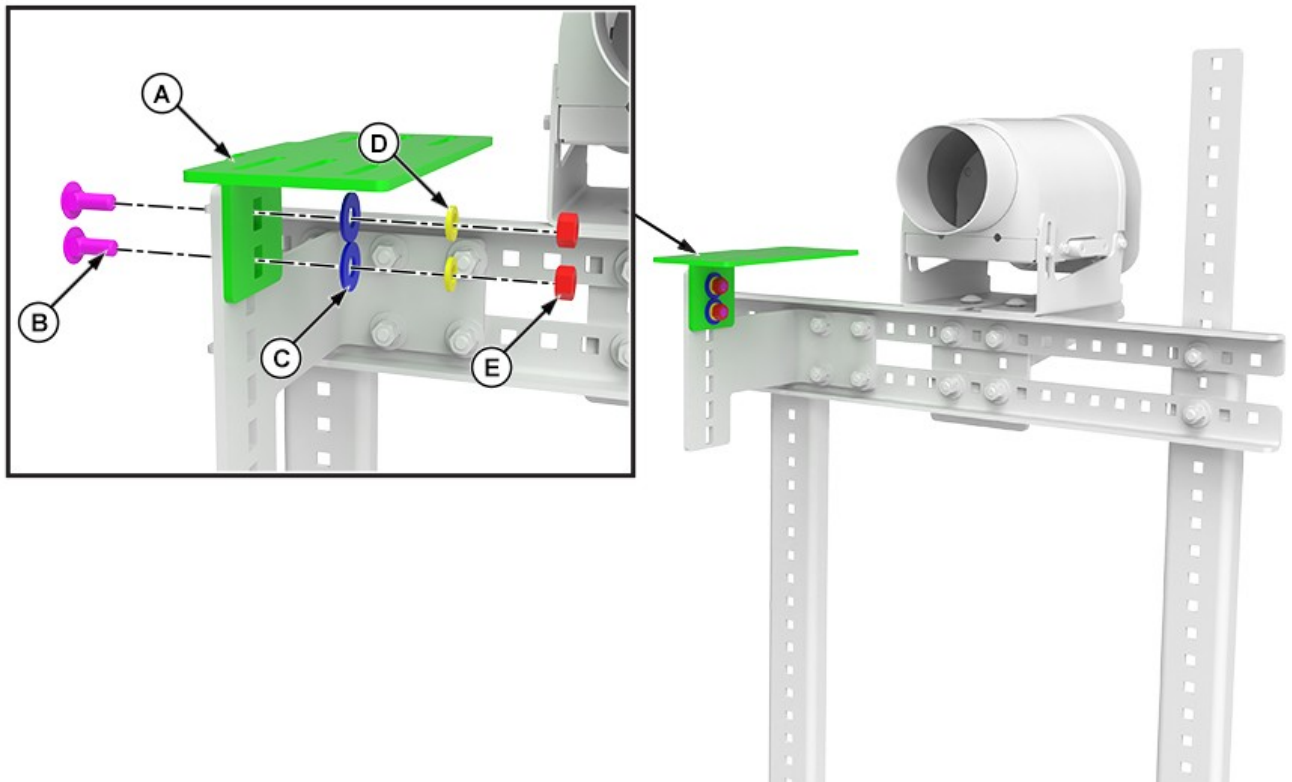

YK130646-UN-02DEC24

Continúa en la siguiente página

QT1YERG,1726871898744-63-28JAN25-5/17

**Paso 3 de 8: Conjunto de componentes del soplador**

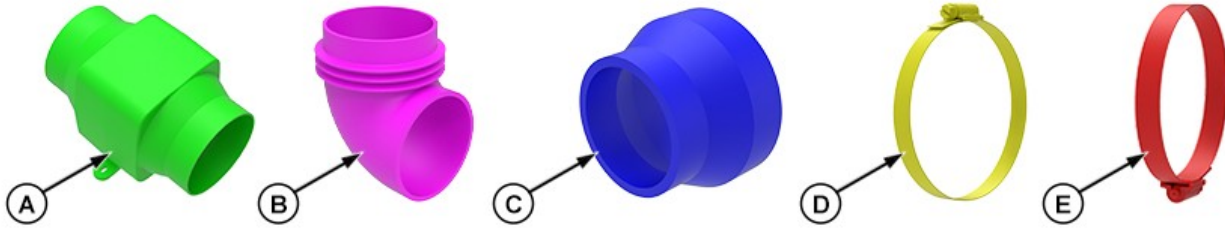

YK130647—UN—25SEP24

Se requieren repuestos para este paso

Identificador	N.º de referencia	Descripción	Cantidad
A	2000138	Soplador	1
B	4200326	Codo	1
C	4200366	Acoplador	1
D	7100509	Abrazadera	3
E	7100504	Abrazadera	1

1. Asegurarse de que el flujo de aire se dirija hacia el LiDAR colocando la flecha impresa en el soplador.
2. Montar los codos flexibles (B) y (C) en el soplador (A) y fijarlos con las abrazaderas (D) y (E) en cada conexión. Usar un gancho angular de 90° para tirar del codo flexible y ajustarlo si es necesario.

QT1YERG.1726871898744-63-28JAN25-6/17

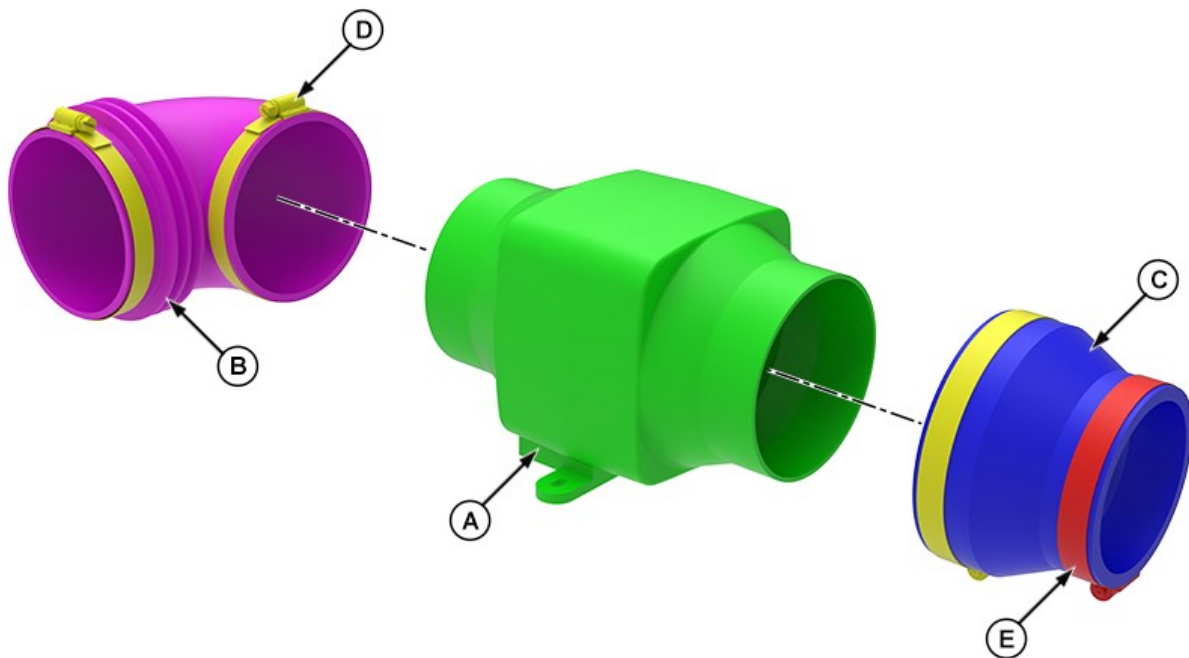

YK130648—UN—25SEP24

Continúa en la siguiente página

QT1YERG.1726871898744-63-28JAN25-7/17

**Paso 4 de 8: Instalación del soplador**

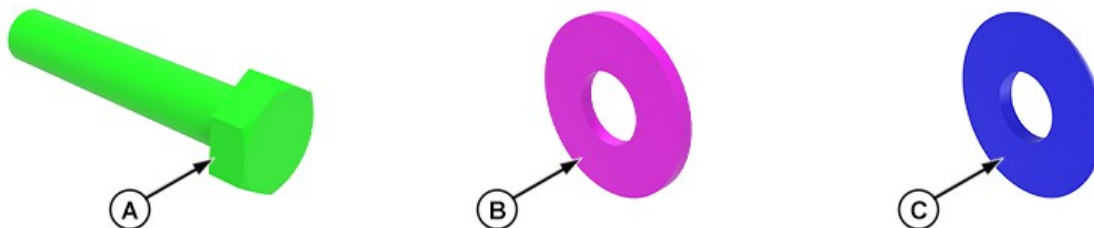

YK130649—UN—25SEP24

Se requieren repuestos para este paso

Identificador	N.º de referencia	Descripción	Cantidad
A	7100469	Tornillos	2
B	7100467	Arandelas	2
C	7100468	Tuercas	2

1. Instalar la base del soplador de aire con los pernos (A), las arandelas (B) y las tuercas (C).

QT1YERG,1726871898744-63-28JAN25-8/17

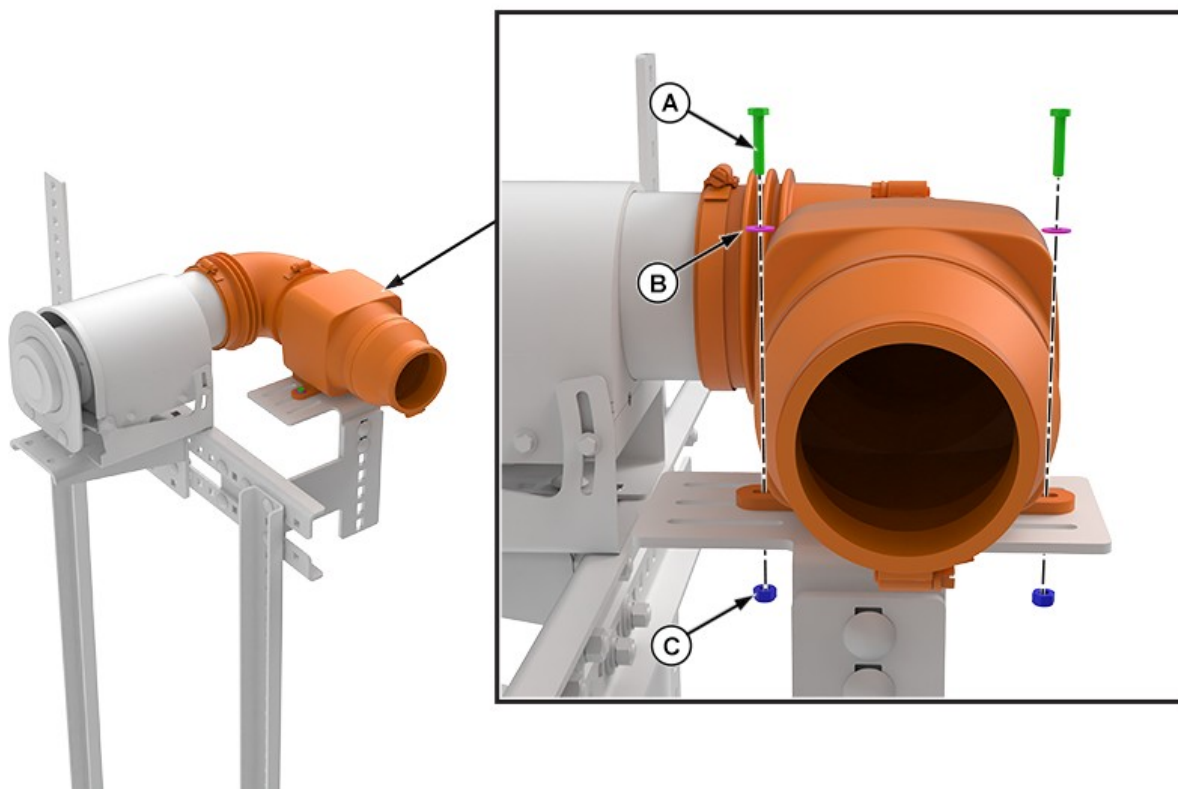

YK130650—UN—02DEC24

Continúa en la siguiente página

QT1YERG,1726871898744-63-28JAN25-9/17

**Paso 5 de 8: Conjunto de componentes de la base del filtro de aire**

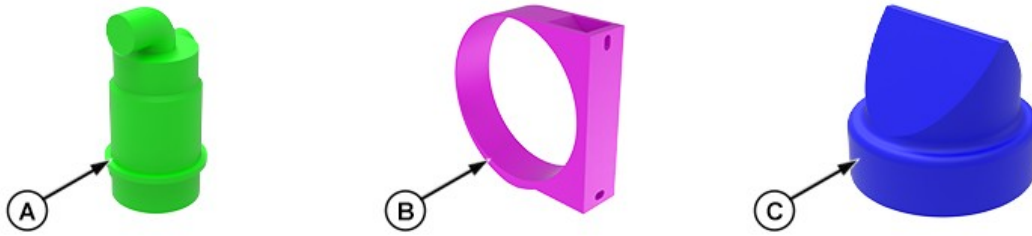

YK130651—UN—25SEP24

Se requieren repuestos para este paso

Identificador	N.º de referencia	Descripción	Cantidad
A	4200351	Filtro de aire	1
B	4200352	Abrazadera del filtro de aire	1
C	4200382	Aspirador de filtro de aire	1

1. Montar el filtro de aire (A), la abrazadera del filtro de aire (B) y el aspirador del filtro de aire (C) como se muestra.

QT1YERG,1726871898744-63-28JAN25-10/17

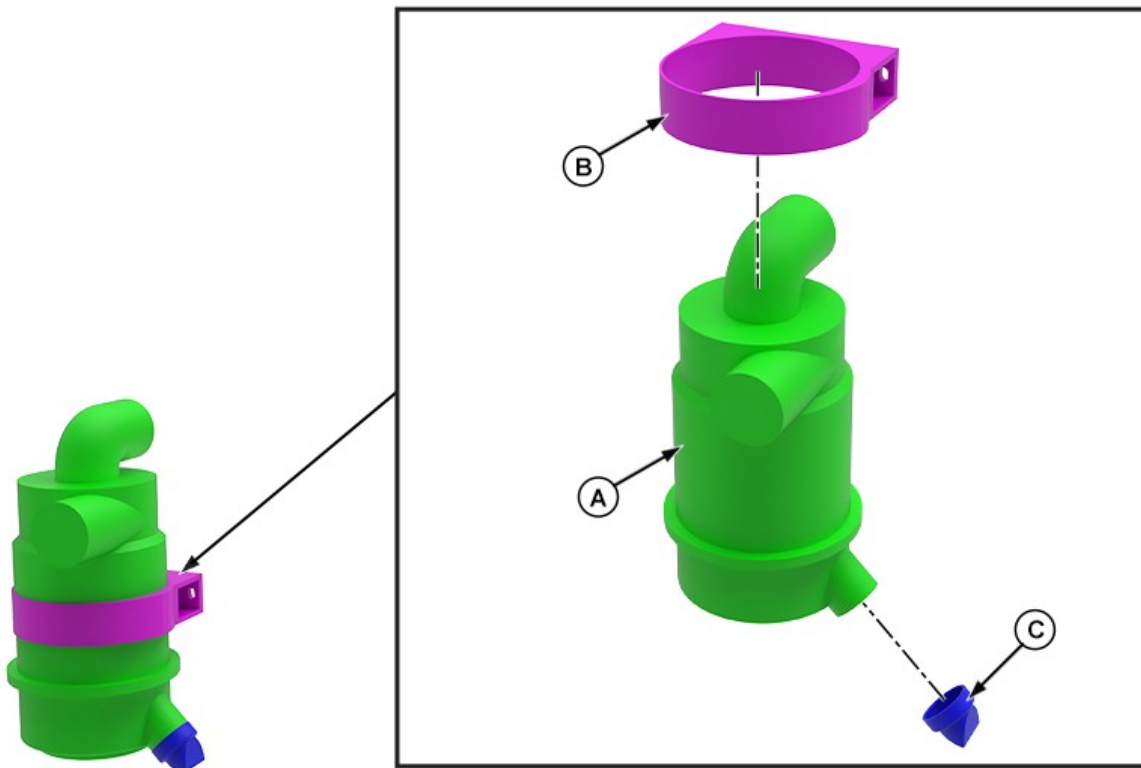

YK130652—UN—25SEP24

Continúa en la siguiente página

QT1YERG,1726871898744-63-28JAN25-11/17

**Paso 6 de 8: Instalación del soporte (base del filtro de aire)**

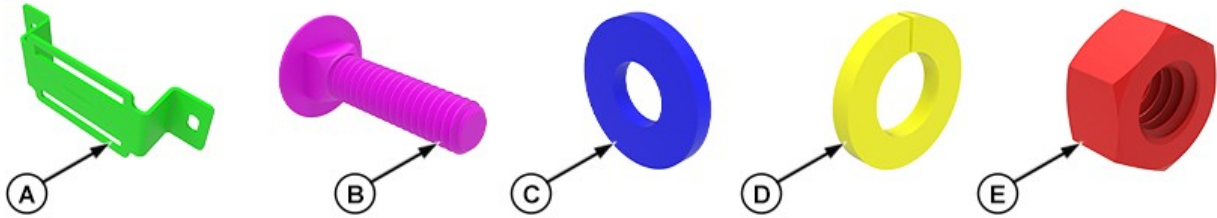

YK130653—UN—25SEP24

Se requieren repuestos para este paso

Identificador	N.º de referencia	Descripción	Cantidad
A	1100303	Soporte	1
B	93180A325	Tornillos	2
C	93852A132	Arandelas	2
D	92147A030	Arandelas elásticas	2
E	94804A030	Tuercas	2

1. Instalar el soporte (A) sobre la base del filtro de aire con los pernos (B), las arandelas (C), las arandelas elásticas (D) y las tuercas (E).

QT1YERG,1726871898744-63-28JAN25-12/17

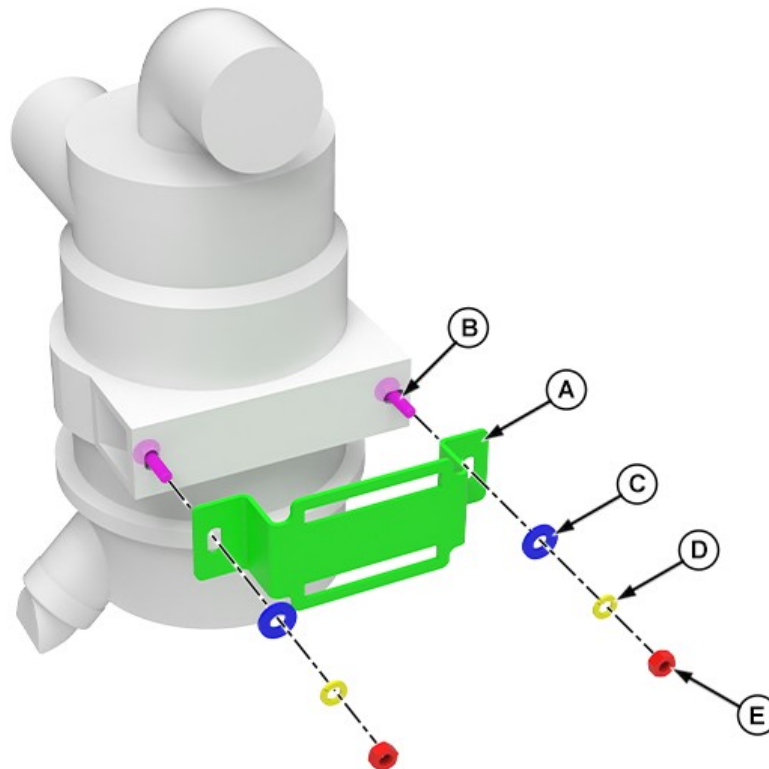

YK130654—UN—25SEP24

Continúa en la siguiente página

QT1YERG,1726871898744-63-28JAN25-13/17

**Paso 7 de 8: Instalación del codo**



YK130655—UN—25SEP24

Se requieren repuestos para este paso

Identificador	N.º de referencia	Descripción	Cantidad
A	4200354	Codo	1
B	7100504	Abrazadera	1

1. Instalar el codo de 90° (A) sobre el filtro de aire orientado hacia abajo y fijarlo con la abrazadera (B).

QT1YERG,1726871898744-63-28JAN25-14/17

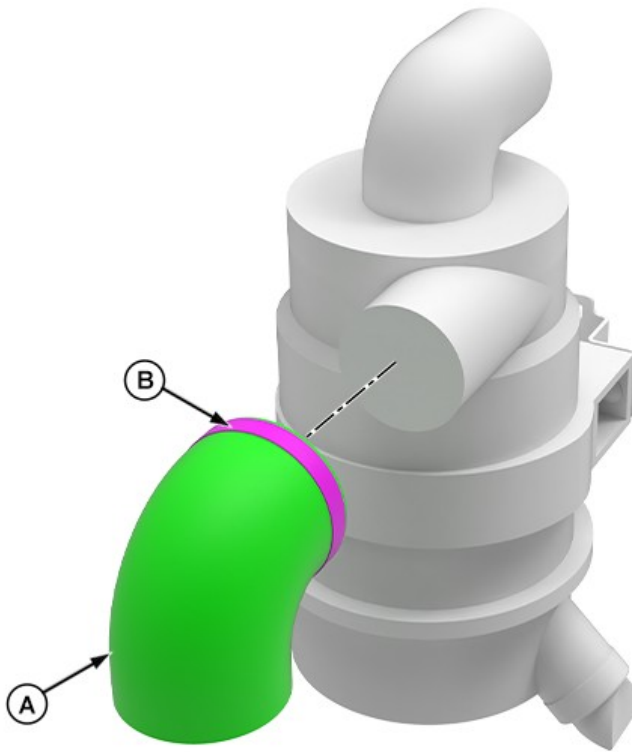

YK130656—UN—25SEP24

Continúa en la siguiente página

QT1YERG,1726871898744-63-28JAN25-15/17



**Paso 8 de 8: Instalación de la base del filtro de aire**

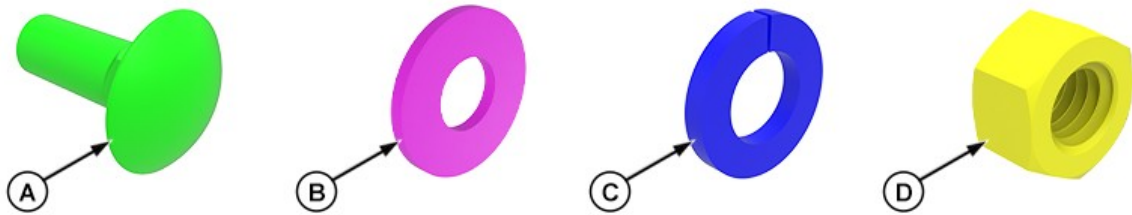

YK130657—UN—25SEP24

Se requieren repuestos para este paso

Identificador	N.º de referencia	Descripción	Cantidad
A	7100462	Tornillos	2
B	7100460	Arandelas	2
C	7100520	Arandelas elásticas	2
D	7100521	Tuercas	2

1. Instalar el filtro de aire sobre el soporte del bastidor y fijarlo con los pernos (A), las arandelas (B), las arandelas elásticas (C) y las tuercas (D).
2. Conectar el codo del filtro al acoplador del LiDAR y fijarlo con la abrazadera instalada anteriormente.
3. Asegurarse de que todas las abrazaderas y la tornillería que se instalaron anteriormente están apretadas.

QT1YERG,1726871898744-63-28JAN25-16/17

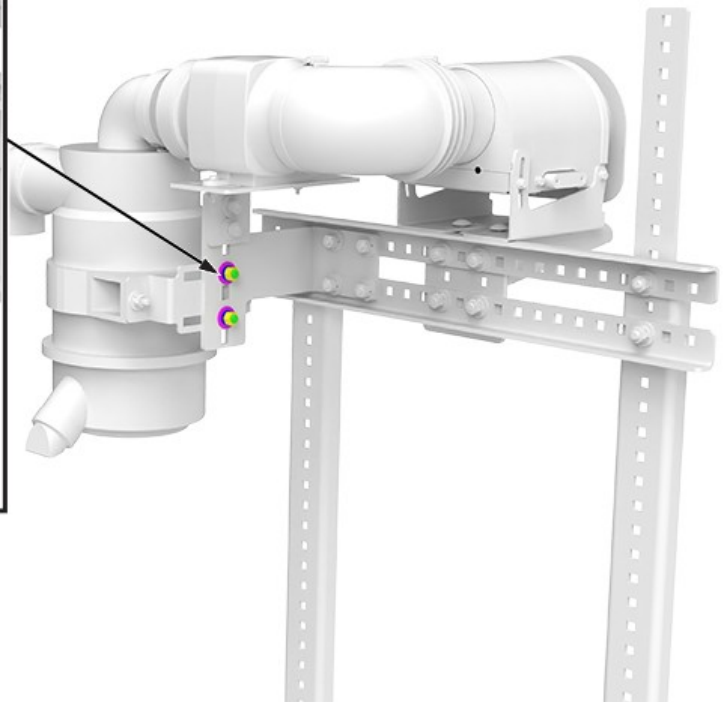
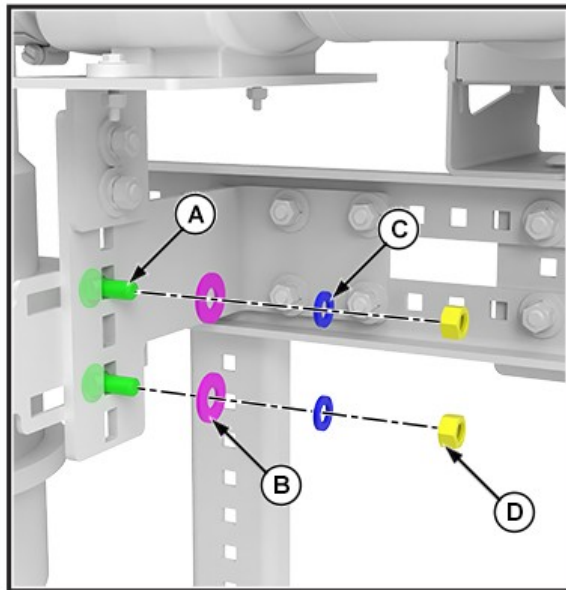

YK133475—UN—02DEC24

QT1YERG,1726871898744-63-28JAN25-17/17

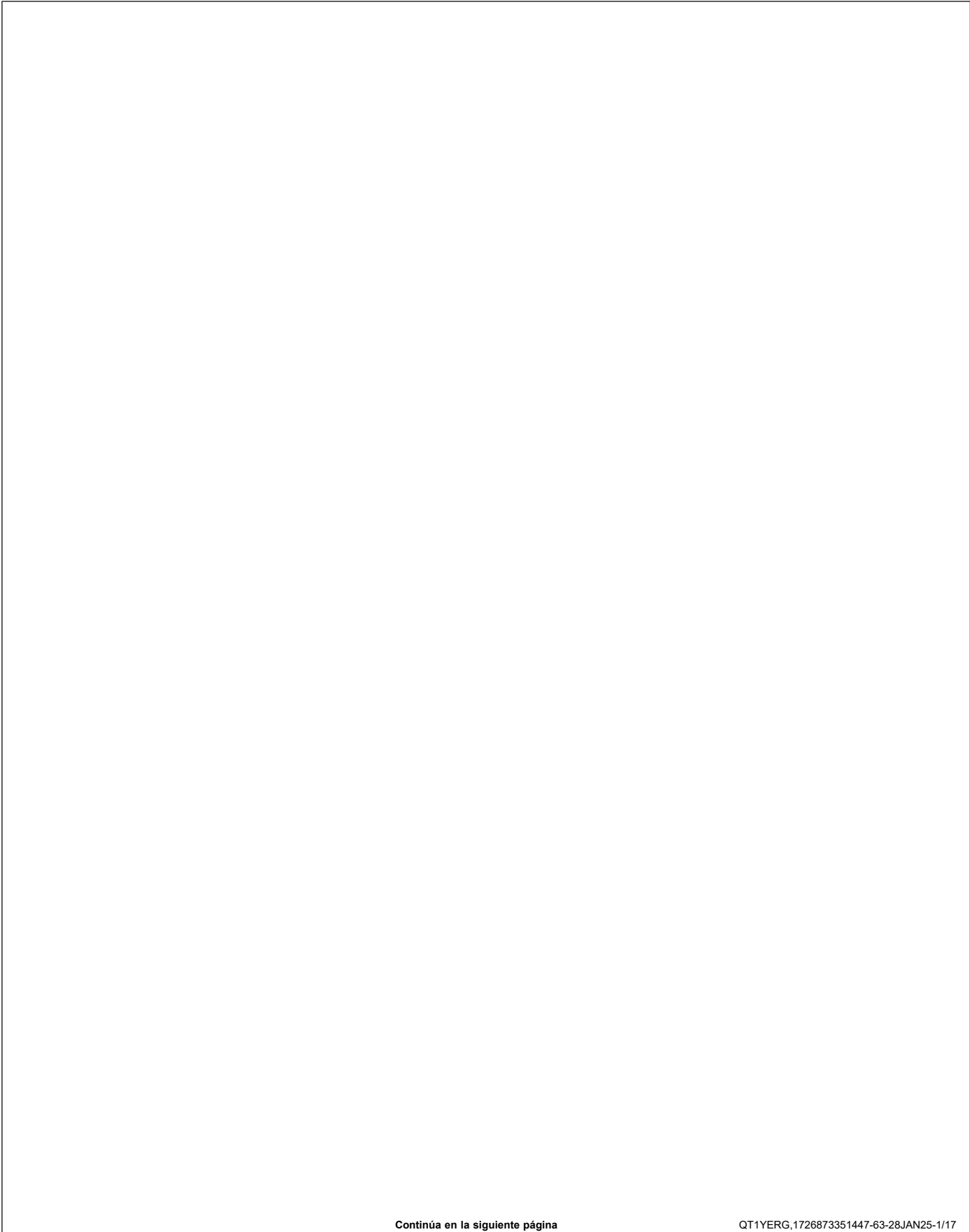

Continúa en la siguiente página

QT1YERG.1726873351447-63-28JAN25-1/17

### Conjunto de la caja de control

#### Paso 1 de 8: Desmontaje del soporte

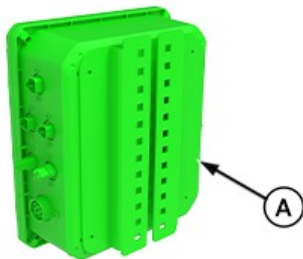

YK130938—UN—15OCT24

Se requieren repuestos para este paso			
Identificador	N.º de referencia	Descripción	Cantidad
A	2000165	Caja de unidad de control	1

1. Aflojar los cuatro pernos que sujetan los soportes a la caja de la unidad de control (A) y retirar los soportes.

QT1YERG.1726873351447-63-28JAN25-2/17

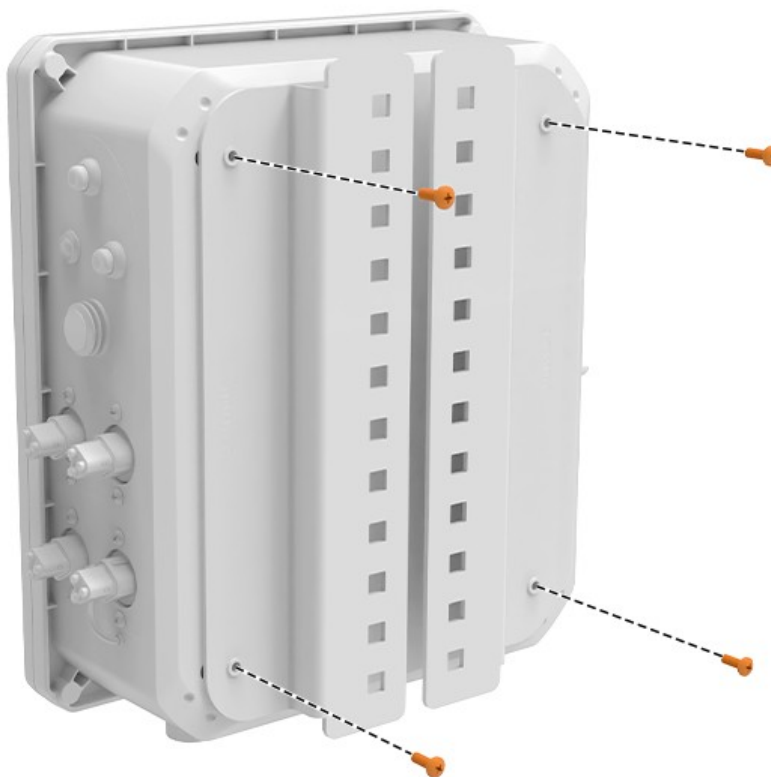

YK130628—UN—24SEP24

Continúa en la siguiente página

QT1YERG.1726873351447-63-28JAN25-3/17

**Paso 2 de 8: Colocación de pernos**

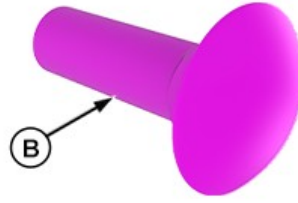
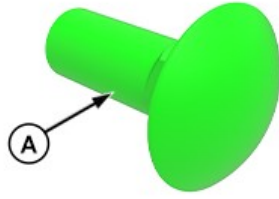

YK130629—UN—24SEP24

Se requieren repuestos para este paso

Identificador	N.º de referencia	Descripción	Cantidad
A	7100462	Tornillos	5
B	7100463	Tornillos	2

1. Insertar los pernos (A) entre el compartimento de la caja de control y los soportes y pernos (B) como se muestra en la referencia.

QT1YERG.1726873351447-63-28JAN25-4/17

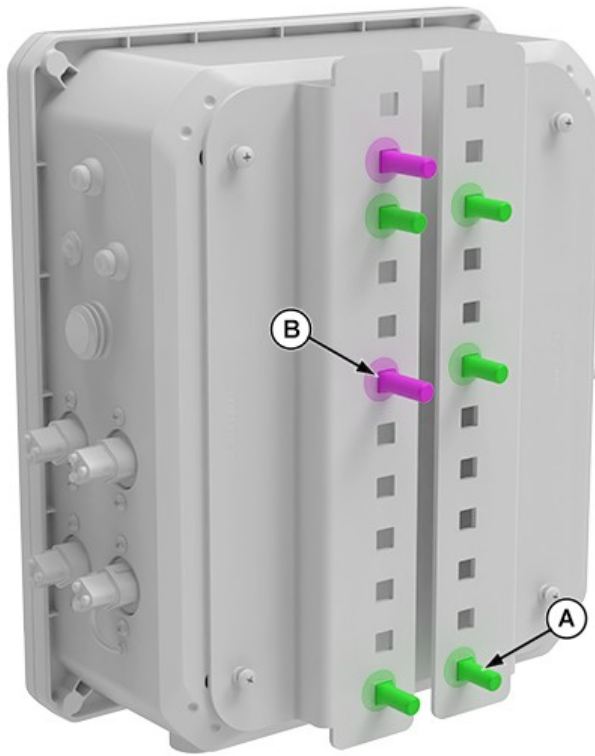

YK130630—UN—24SEP24

Continúa en la siguiente página

QT1YERG.1726873351447-63-28JAN25-5/17

**Paso 3 de 8: Instalación del soporte (caja de control)**

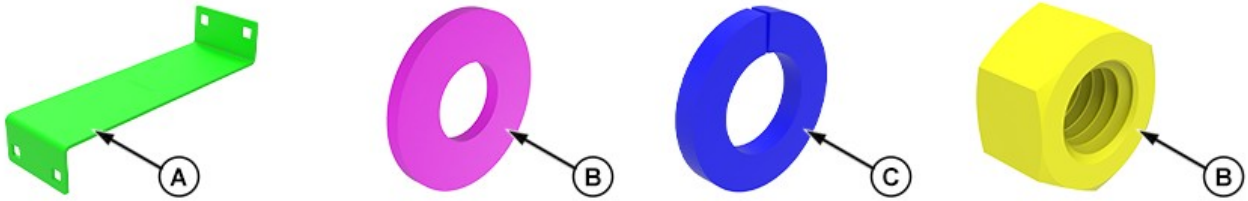

YK130631—UN—24SEP24

Se requieren repuestos para este paso

Identificador	N.º de referencia	Descripción	Cantidad
A	1100395	Soportes	1
B	7100460	Arandelas	2
C	7100520	Arandelas elásticas	2
D	7100521	Tuercas	2

1. Instalar el soporte (A) en la caja de control usando el soporte instalado anteriormente. Fijar con las arandelas (B), las arandelas elásticas (C) y las tuercas (D).

QT1YERG,1726873351447-63-28JAN25-6/17

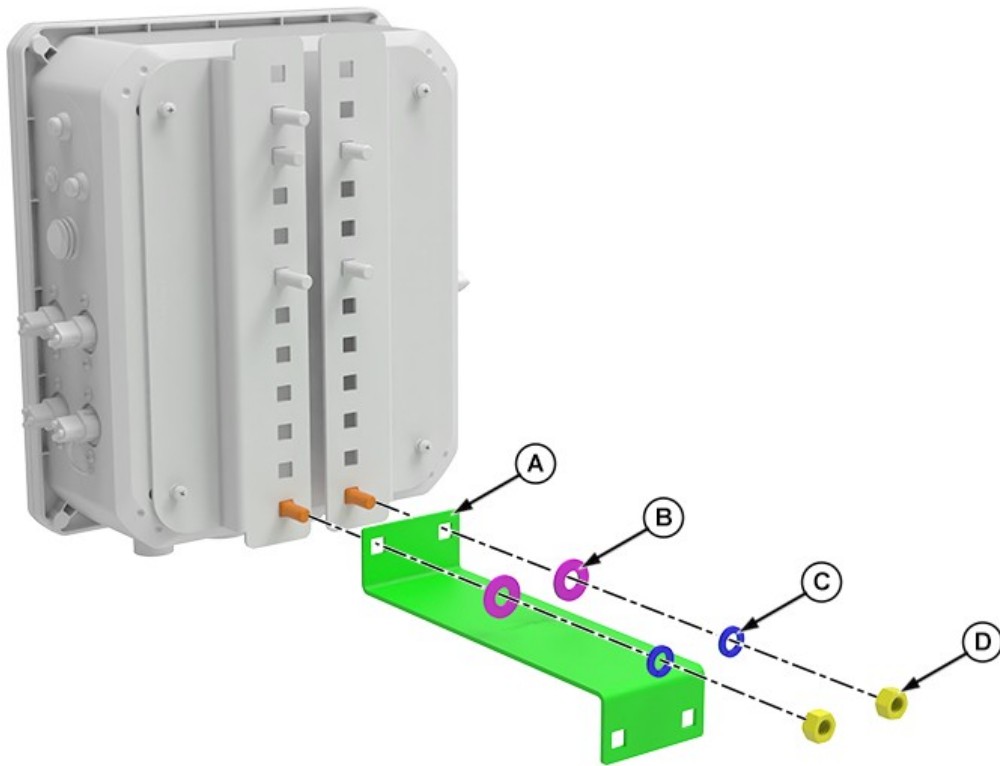

YK130632—UN—24SEP24

Continúa en la siguiente página

QT1YERG,1726873351447-63-28JAN25-7/17

**Paso 4 de 8: Instalación del soporte de apoyo**

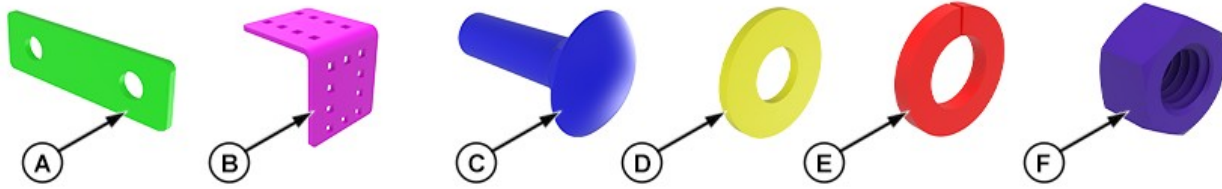

YK130633—UN—24SEP24

Se requieren repuestos para este paso

Identificador	N.º de referencia	Descripción	Cantidad
A	1100356	Espaciador	1
B	12200281	Soporte	1
C	7100463	Tornillos	4
D	7100460	Arandelas	4
E	7100520	Arandelas elásticas	4
F	7100521	Tuercas	4

1. Instalar el espaciador (A) por encima de los dos primeros orificios del soporte de apoyo de LiDAR.
2. Instalar el soporte de apoyo (B) en el soporte de apoyo de LiDAR alineando sus orificios iniciales con los últimos orificios de la carcasa de LiDAR y fijarlo con los pernos (C), las arandelas (D), las arandelas elásticas (E) y las tuercas (F).

QT1YERG,1726873351447-63-28JAN25-8/17

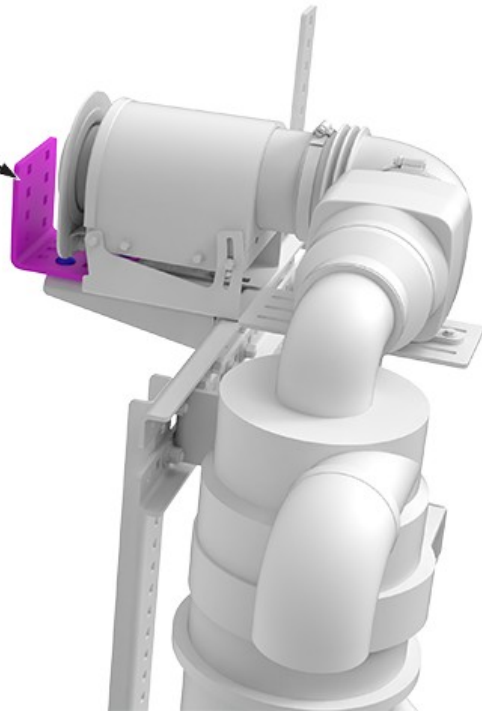
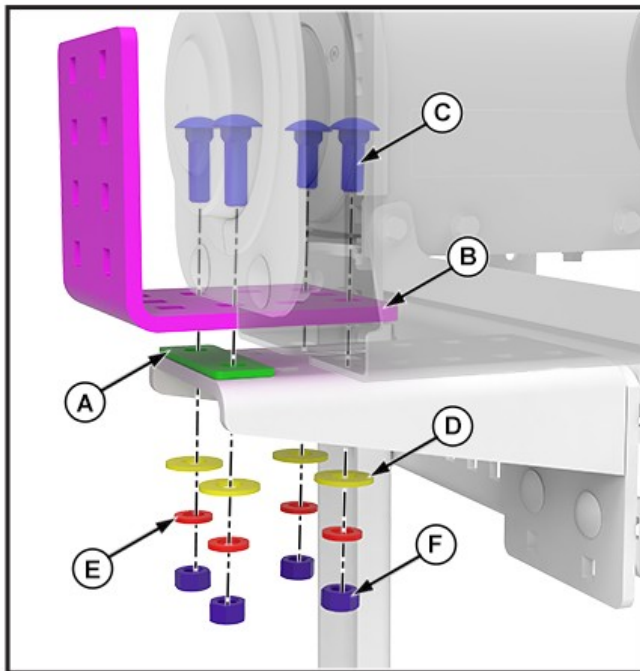

YK130634—UN—02DEC24

Continúa en la siguiente página

QT1YERG,1726873351447-63-28JAN25-9/17

**Paso 5 de 8: Instalación de la caja de la unidad de control**

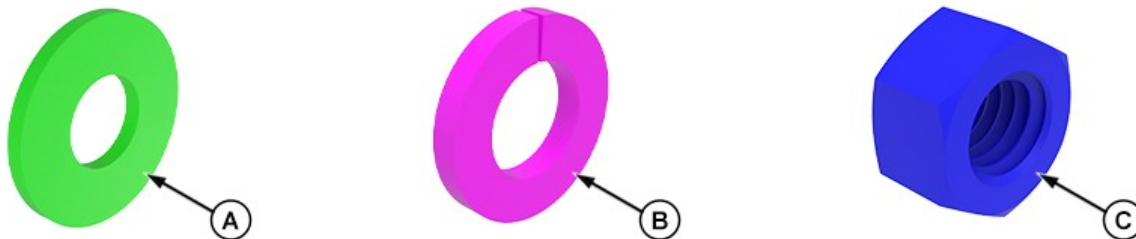

YK130635—UN—24SEP24

Se requieren repuestos para este paso

Identificador	N.º de referencia	Descripción	Cantidad
A	7100460	Arandela	3
B	7100520	Arandela elástica	3
C	7100521	Tuerca	3

1. Montar la caja de la unidad de control en el soporte con los pernos instalados anteriormente y fijarla con las arandelas (A), las arandelas elásticas (B) y las tuercas (C).

QT1YERG,1726873351447-63-28JAN25-10/17

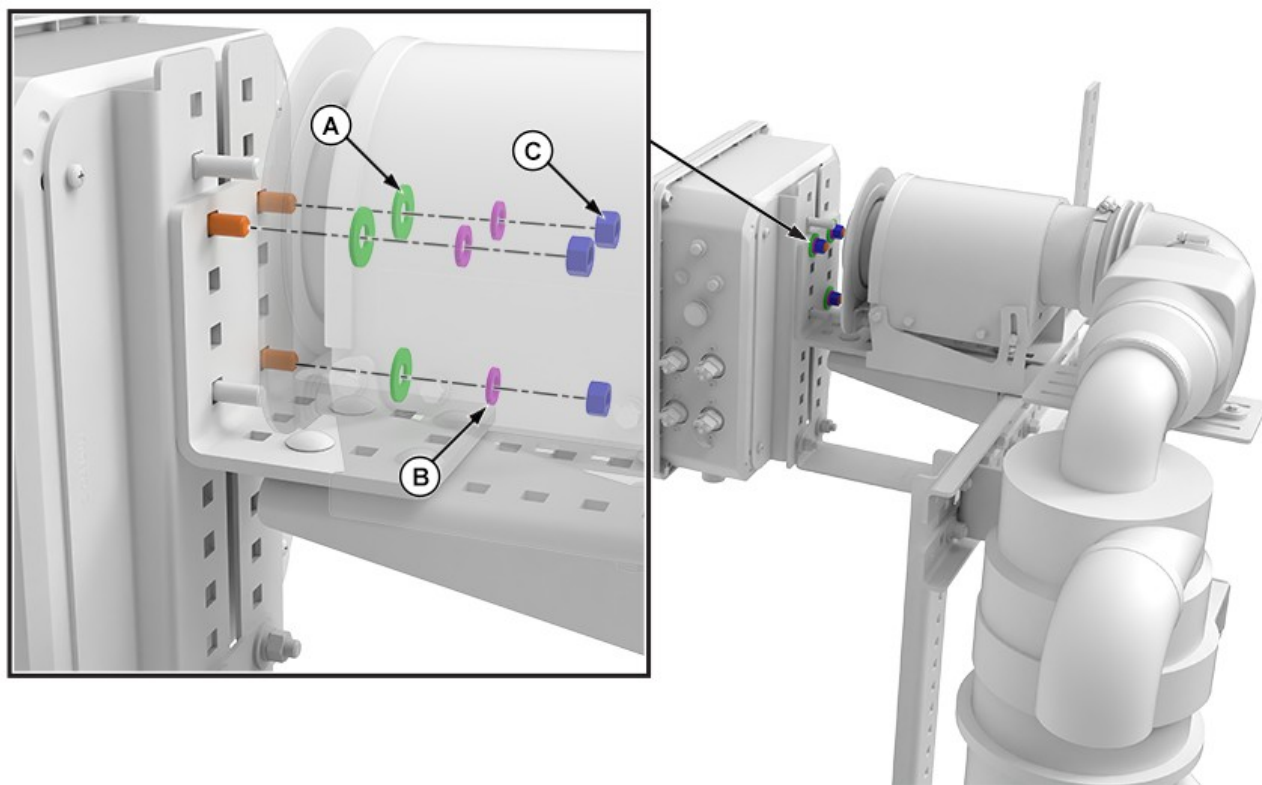

YK130636—UN—02DEC24

Continúa en la siguiente página

QT1YERG,1726873351447-63-28JAN25-11/17

**Paso 6 de 8: Instalación del soporte (pernos centrales)**

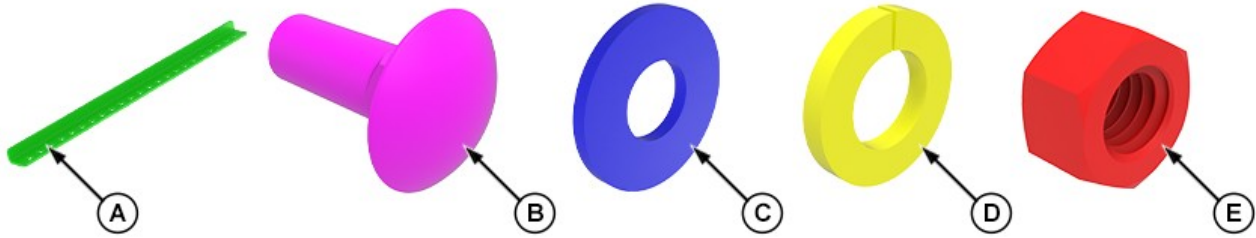

YK130637—UN—24SEP24

Se requieren repuestos para este paso

Identificador	N.º de referencia	Descripción	Cantidad
A	1100278	Soporte	1
B	7100462	Perno	2
C	7100460	Arandelas	2
D	7100520	Arandelas elásticas	2
E	7100521	Tuercas	2

1. Instalar el soporte (A) con los pernos (B), las arandelas (C), las arandelas elásticas (D) y las tuercas (E).

QT1YERG,1726873351447-63-28JAN25-12/17

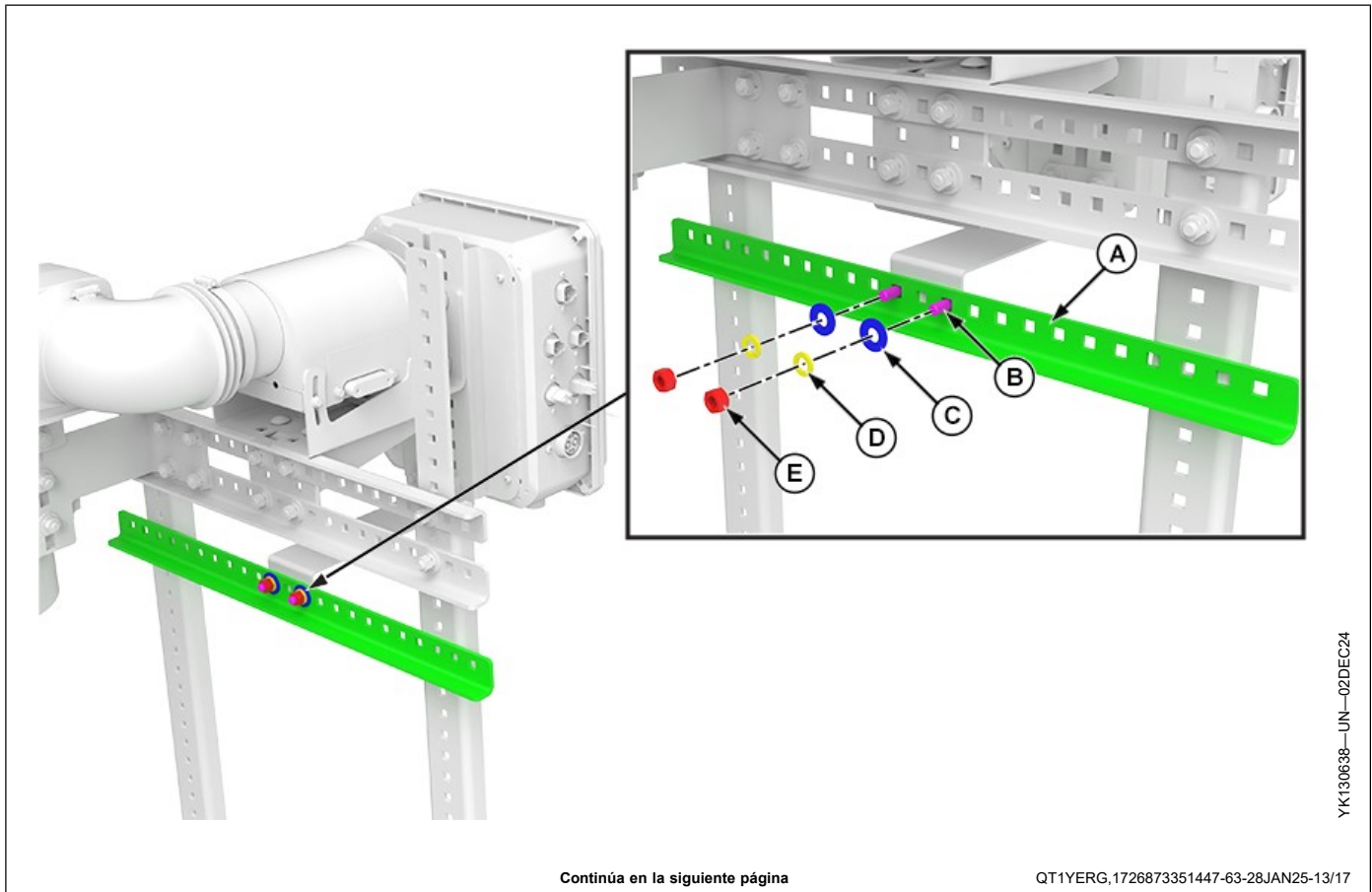

YK130638—UN—02DEC24

Continúa en la siguiente página

QT1YERG,1726873351447-63-28JAN25-13/17



**Paso 7 de 8: Instalación del conjunto de componentes (caja de la unidad de control)**

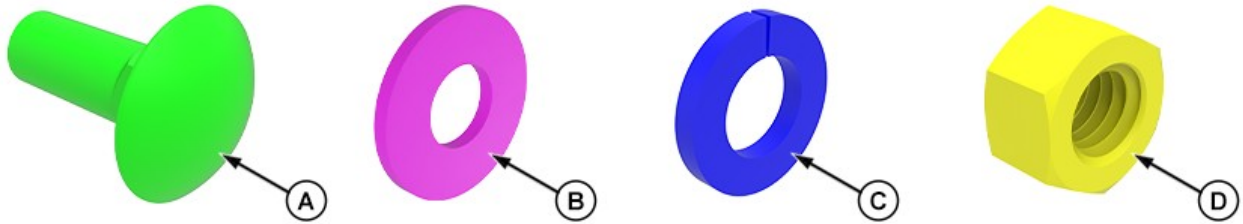

YK130639—UN—24SEP24

Se requieren repuestos para este paso

Identificador	N.º de referencia	Descripción	Cantidad
A	7100462	Perno	2
B	7100460	Arandelas	2
C	7100520	Arandelas elásticas	2
D	7100521	Tuercas	2

1. Instalar el soporte a través de los soportes del bastidor y fijarlo con los pernos (A), las arandelas (B), las arandelas elásticas (C) y las tuercas (D).

QT1YERG,1726873351447-63-28JAN25-14/17

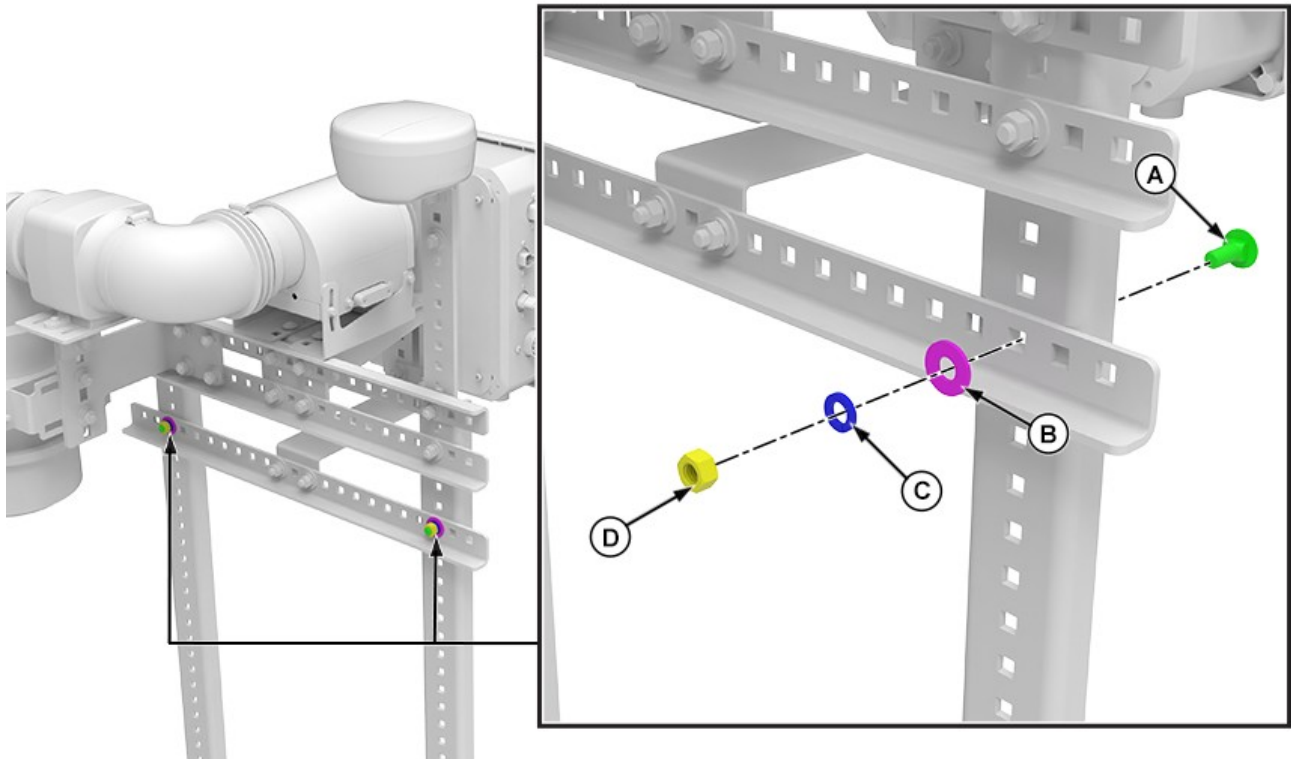

YK130640—UN—24SEP24

Continúa en la siguiente página

QT1YERG,1726873351447-63-28JAN25-15/17

**Paso 8 de 8: Instalación del soporte**

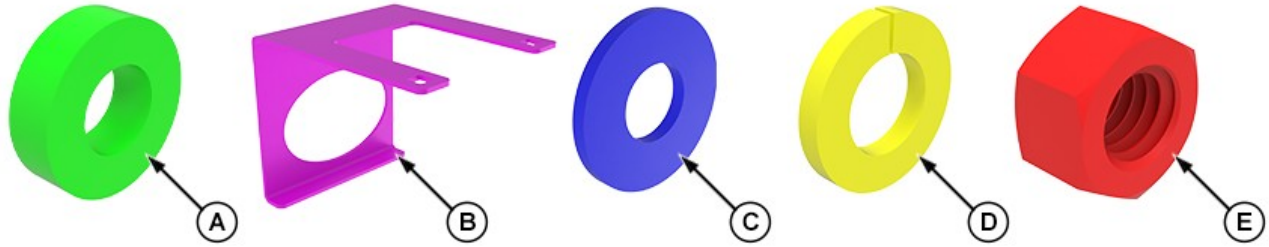

YK130641—UN—24SEP24

Se requieren repuestos para este paso

Identificador	N.º de referencia	Descripción	Cantidad
A	1100320	Espaciador	3
B	1100384	Soporte	1
C	7100460	Arandela	2
D	7100520	Arandela elástica	2
E	7100521	Tuercas	2

1. Insertar un espaciador (A) e instalar el soporte (B) en la caja de control con los pernos instalados anteriormente y fijarlo con las arandelas (C), las arandelas elásticas (D) y las tuercas (E).

QT1YERG,1726873351447-63-28JAN25-16/17

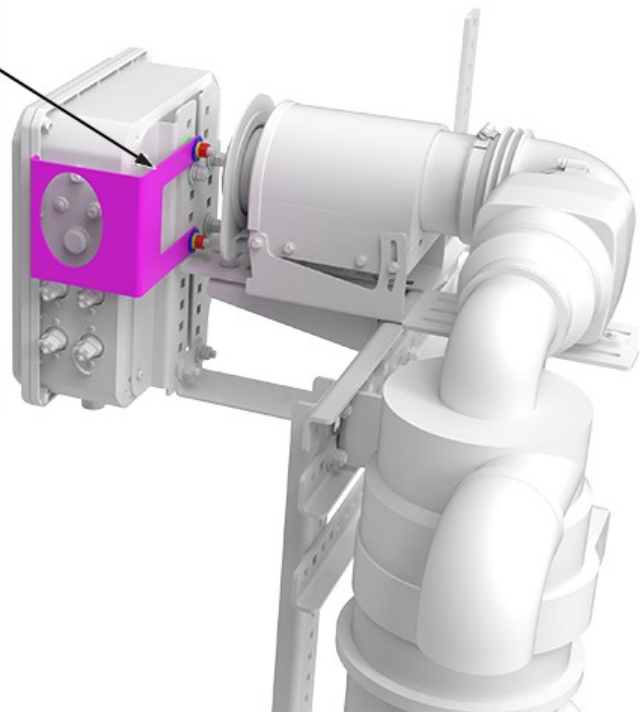
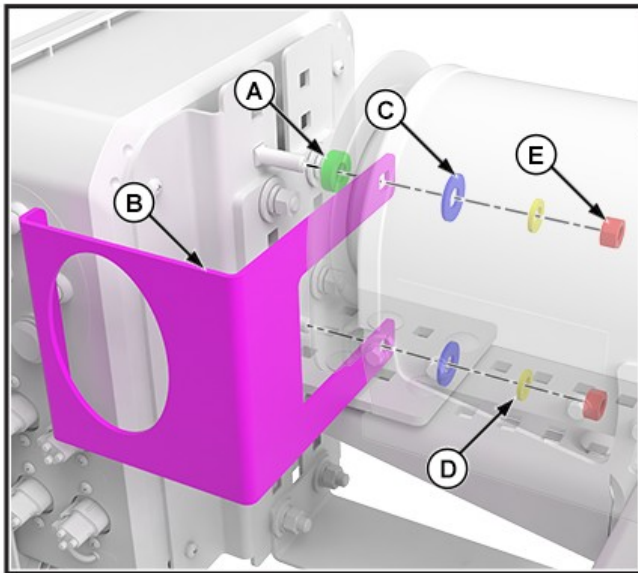

YK130642—UN—02DEC24

QT1YERG,1726873351447-63-28JAN25-17/17

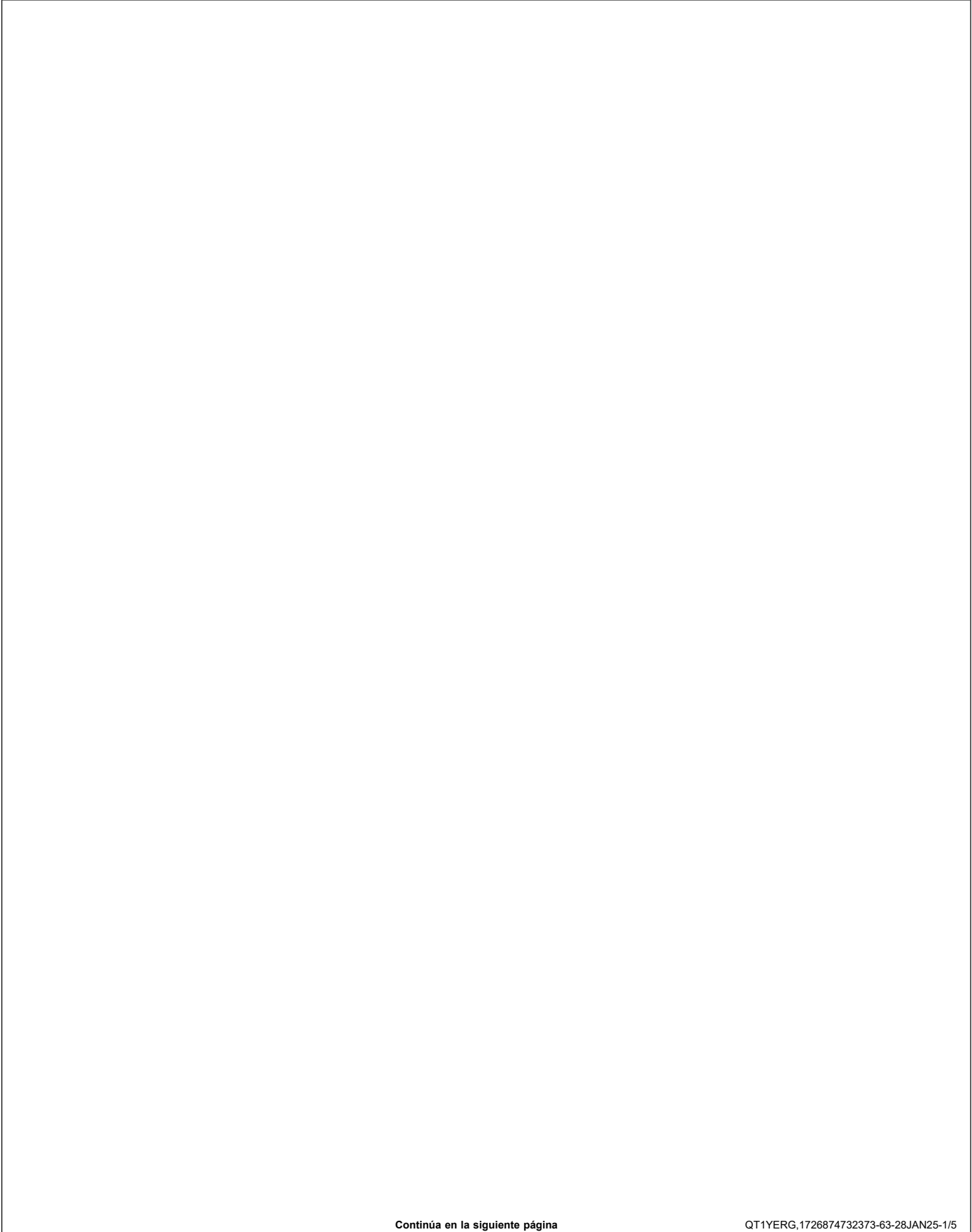

Continúa en la siguiente página

QT1YERG,1726874732373-63-28JAN25-1/5

## Conjunto de componentes de la antena GPS

### Paso 1 de 2: Instalación del soporte

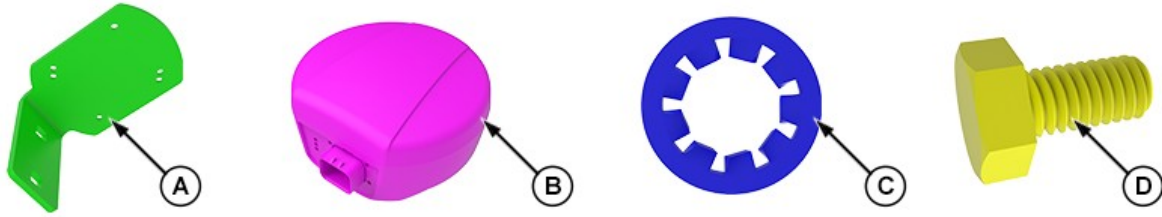

YK130624—UN—23SEP24

Se requieren repuestos para este paso

Identificador	N.º de referencia	Descripción	Cantidad
A	1100263	Soporte	1
B	6000132	Antena	1
C	7100207	Arandelas	4
D	7100044	Tornillos	4

1. Instalar el soporte (A) en el GPS (B) con las arandelas (C) y los pernos (D).

QT1YERG,1726874732373-63-28JAN25-2/5

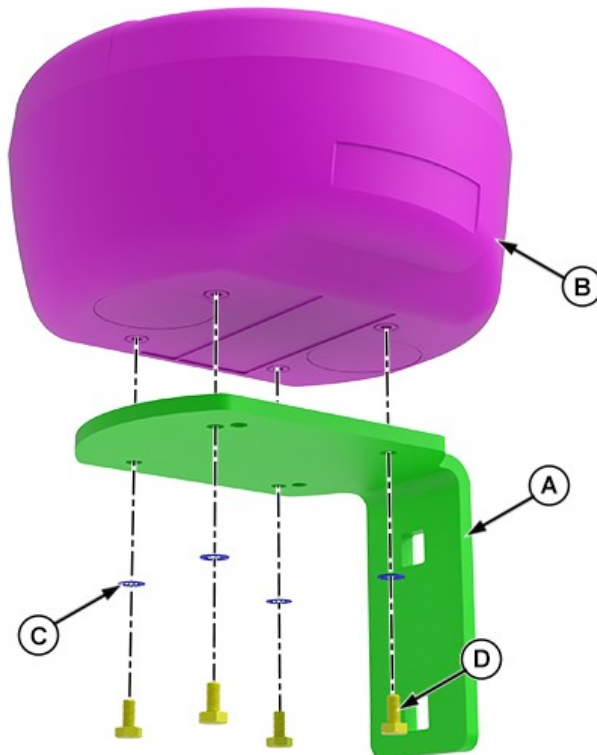

YK130625—UN—23SEP24

Continúa en la siguiente página

QT1YERG,1726874732373-63-28JAN25-3/5

**Paso 2 de 2: Instalación del conjunto de componentes del GPS**

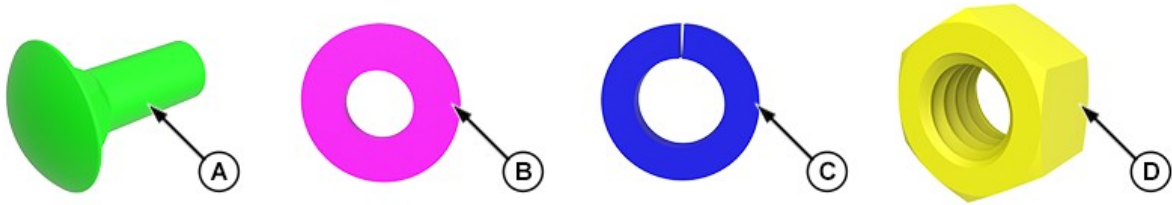

YK130626—UN—23SEP24

Se requieren repuestos para este paso

Identificador	N.º de referencia	Descripción	Cantidad
A	7100462	Tornillos	2
B	7100460	Arandelas	2
C	7100520	Arandelas elásticas	2
D	7100521	Tuercas	2

1. Tomar el subconjunto de componentes del GPS e instalarlo en el conjunto de componentes del soporte con los pernos (A), las arandelas (B), las arandelas elásticas (C) y las tuercas (D).

QT1YERG.1726874732373-63-28JAN25-4/5

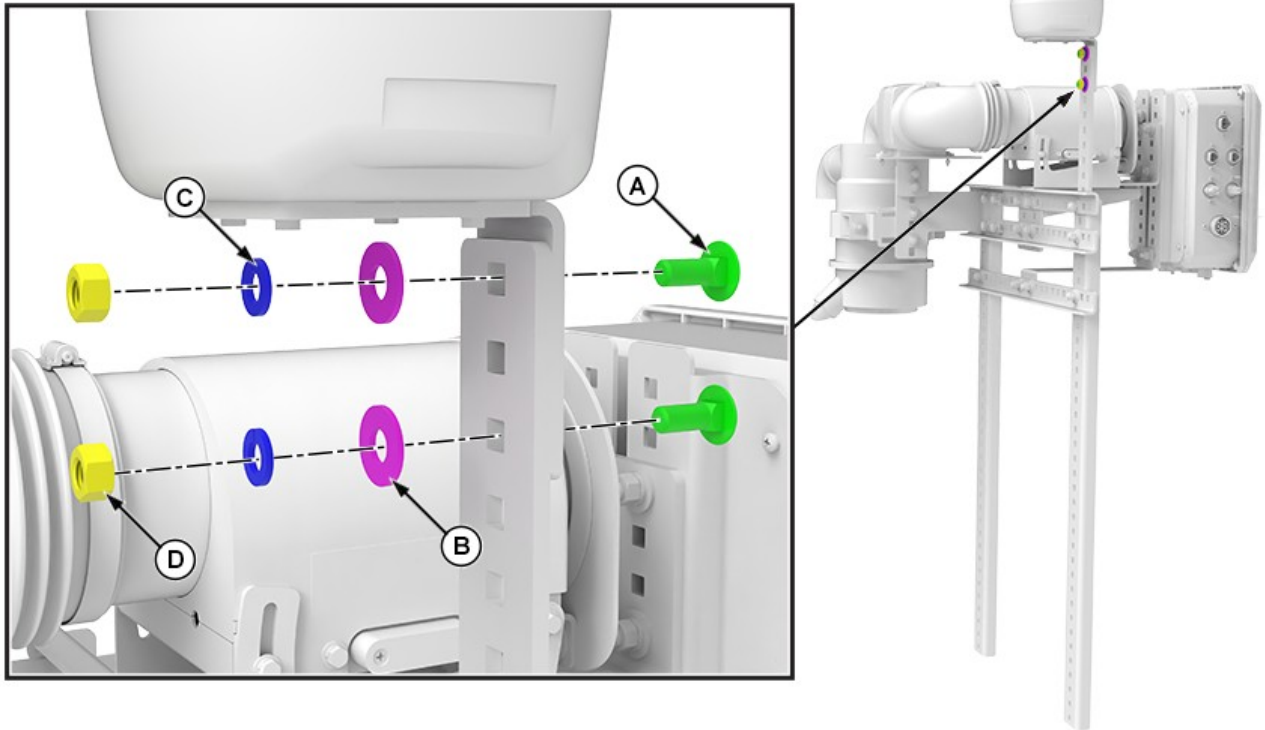

YK130627—UN—23SEP24

QT1YERG.1726874732373-63-28JAN25-5/5

## Desmontaje del brazo

### Paso 1 de 5: Ubicación del compartimento

1. Localizar el compartimento del pulverizador trasero detrás de los neumáticos del pulverizador

WVFXMED,1727883109967-63-28JAN25-1/6



YK132146—UN—08JAN25

### Paso 2 de 5: Extracción de las mangueras

1. Desconectar las mangueras del brazo.

Continúa en la siguiente página

WVFXMED,1727883109967-63-28JAN25-2/6



YK132147-UN-09OCT24

### Paso 3 de 5: Extracción de las boquillas

1. Retirar todas las boquillas del brazo con la ayuda de una llave inglesa.
2. Aflojar los pernos en el pulverizador para extraer las protecciones superiores.

Continúa en la siguiente página

WVFXMED,1727883109967-63-28JAN25-3/6

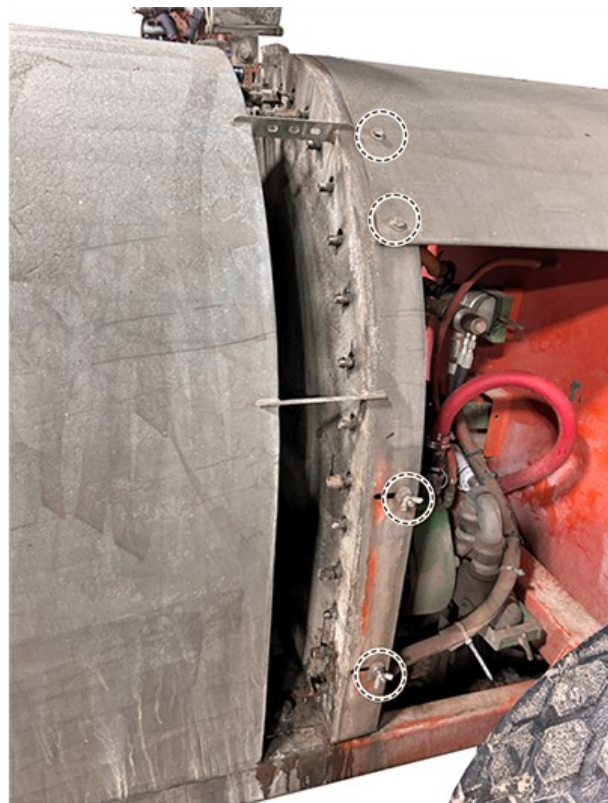

YK132148—UN—02DEC24

#### Paso 4 de 5: Extracción del soporte del brazo

1. Retirar los soportes del brazo del interior del compartimento del pulverizador trasero.

Continúa en la siguiente página

WVFXMED,1727883109967-63-28JAN25-4/6



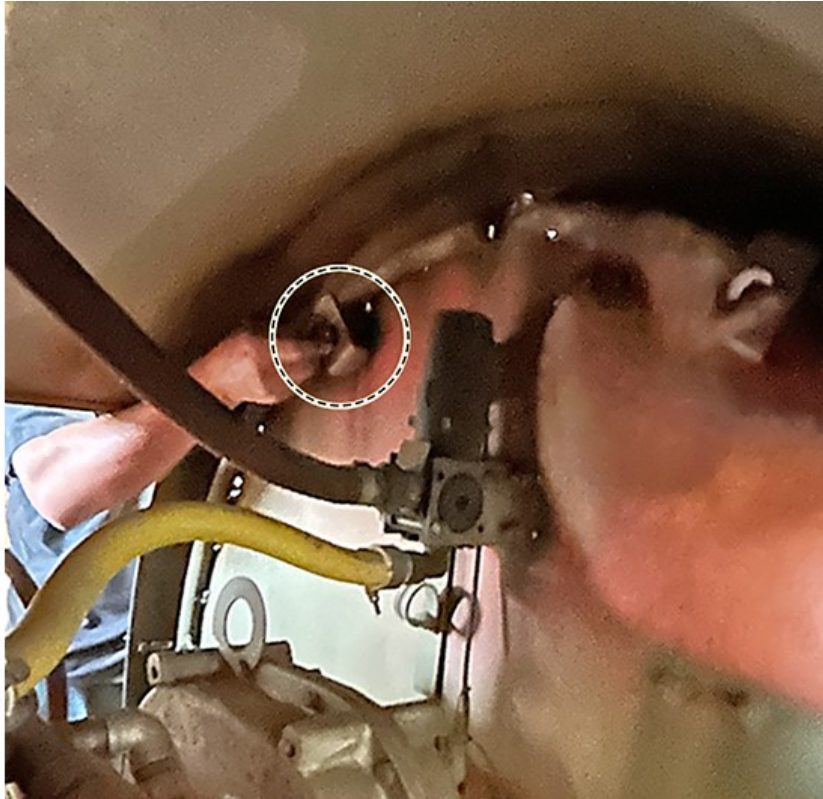

YK132149-UN-09OCT24

**Paso 5 de 5: Extracción de residuos del brazo**

1. Retirar ambas tuberías del brazo y limpiar minuciosamente para extraer los residuos del interior

Continúa en la siguiente página

WVFXMED,1727883109967-63-28JAN25-5/6

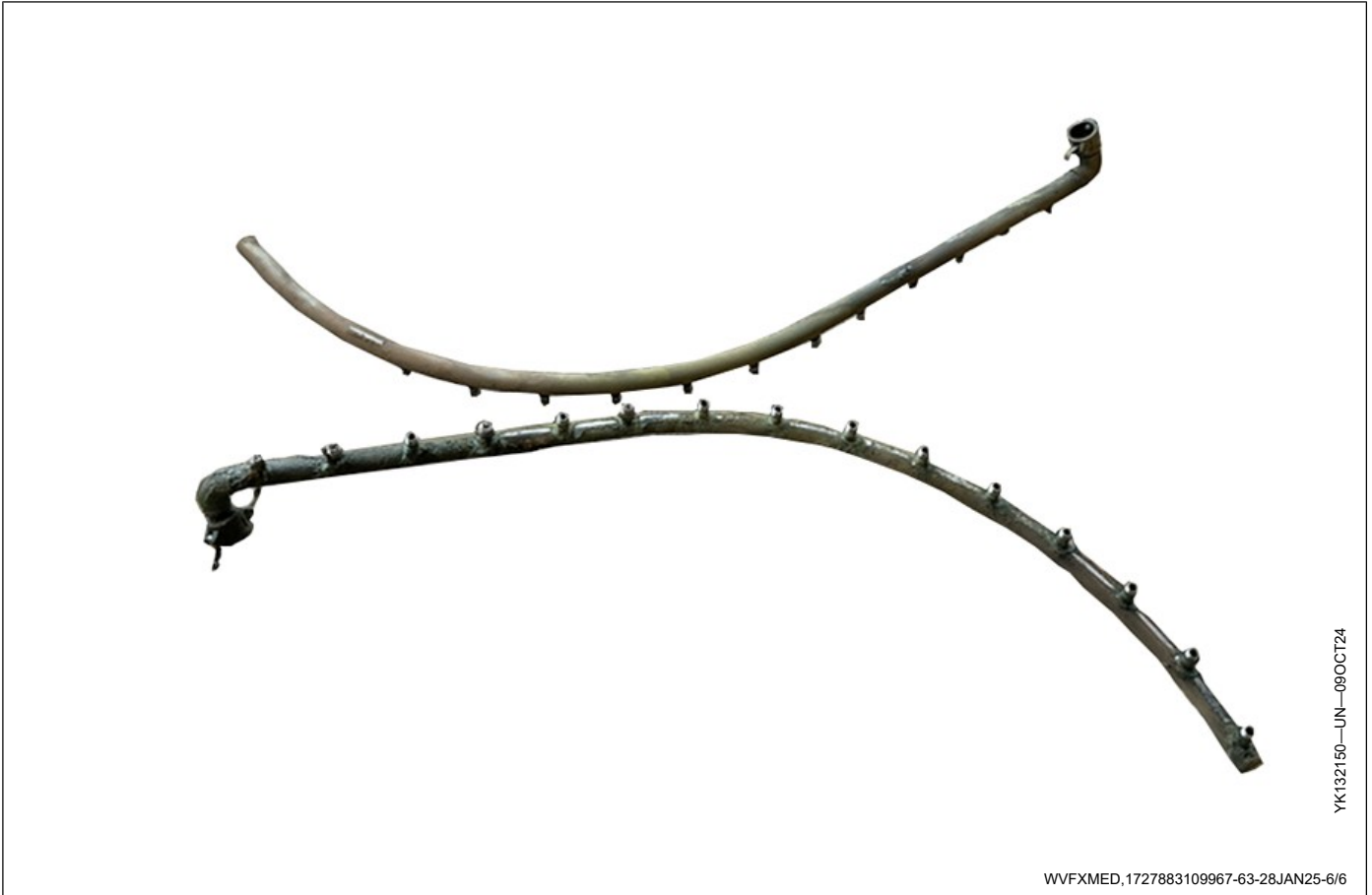

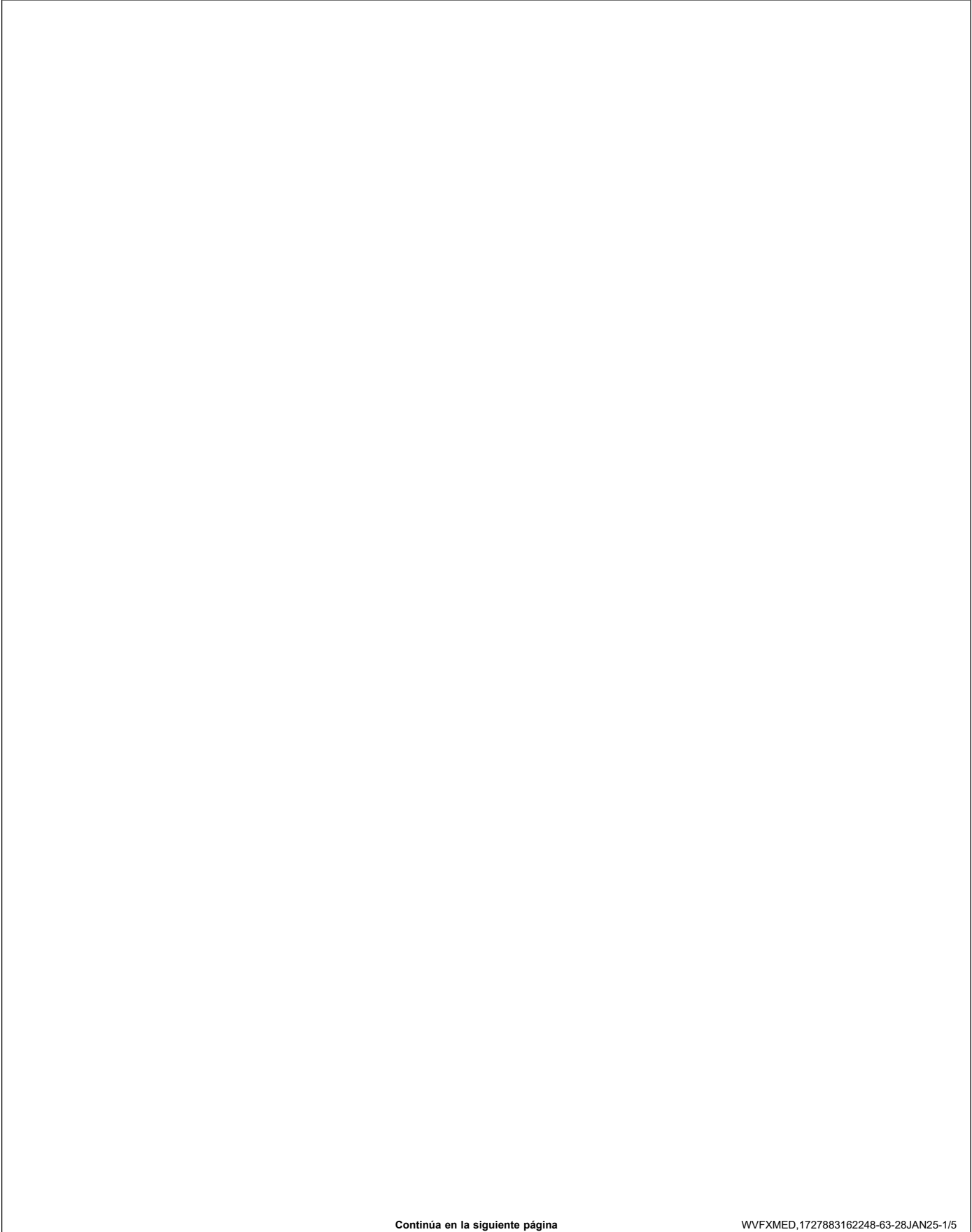

Continúa en la siguiente página

WVFXMED,1727883162248-63-28JAN25-1/5

## Conjunto de componentes de latón

### Paso 1 de 3: Conexiones de la válvula



YK132252—UN—15NOV24

Se requieren repuestos para este paso

Identificador	N.º de referencia	Descripción	Cantidad
A	4200376	Boquilla de ¼ in	1
B	4200016	Válvula	1
C	4200342	Unión de ¼ in	1

**NOTA:** Identificar las ubicaciones de los solenoide tal y como lo especifica el cliente o el vendedor en la hoja de configuración. Instalar los racores de latón solo en las secciones específicas del brazo, tapando las demás (tapas no suministradas por Smart Apply).

1. Aplicar cinta de teflón a la sección roscada macho.
2. Conectar la boquilla (A) y la unión (C) a la válvula (B) y repetir el procedimiento en cada boquilla.

Continúa en la siguiente página

WVFXMED,1727883162248-63-28JAN25-2/5

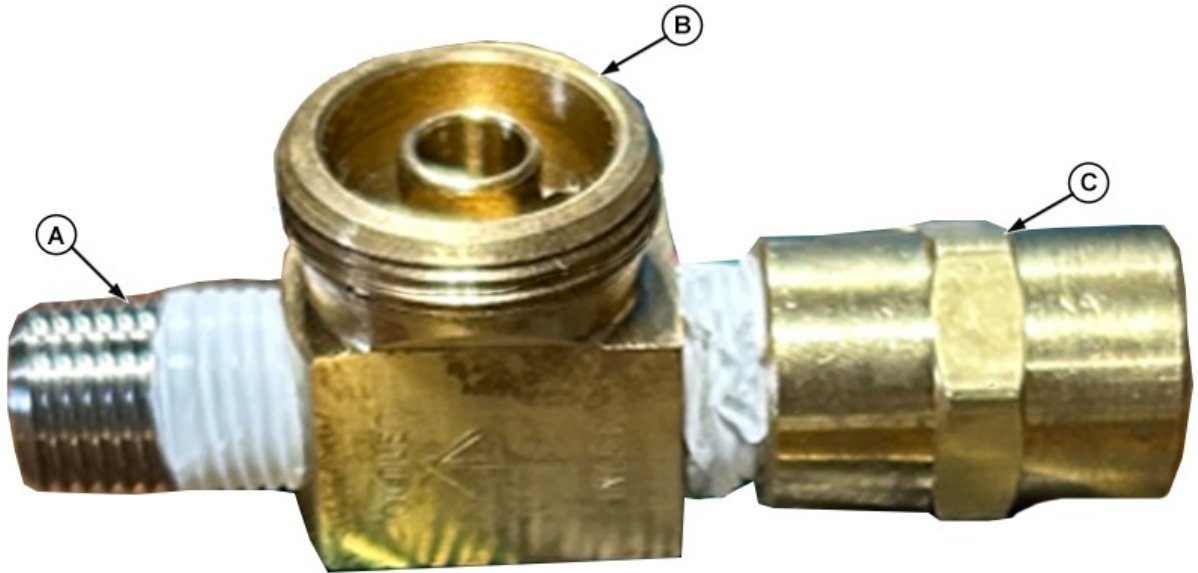

YK132253-UN-15NOV24

### Paso 2 de 3: Cinta al acoplador

1. Aplicar cinta de teflón o utilizar pasta sellante a su discreción en el acoplador macho del brazo

Continúa en la siguiente página

WVFXMED,1727883162248-63-28JAN25-3/5



YK132254—UN—02DEC24

### Paso 3 de 3: Instalación de latón

1. Instalar los subconjuntos de componentes de latón en el brazo con las válvulas hacia el centro.

Continúa en la siguiente página

WVFXMED,1727883162248-63-28JAN25-4/5

Conjunto de componentes de la torre vertical acoplado a las placas del mástil del pulverizador con caja de control ubicada en la parte delantera del LiDAR

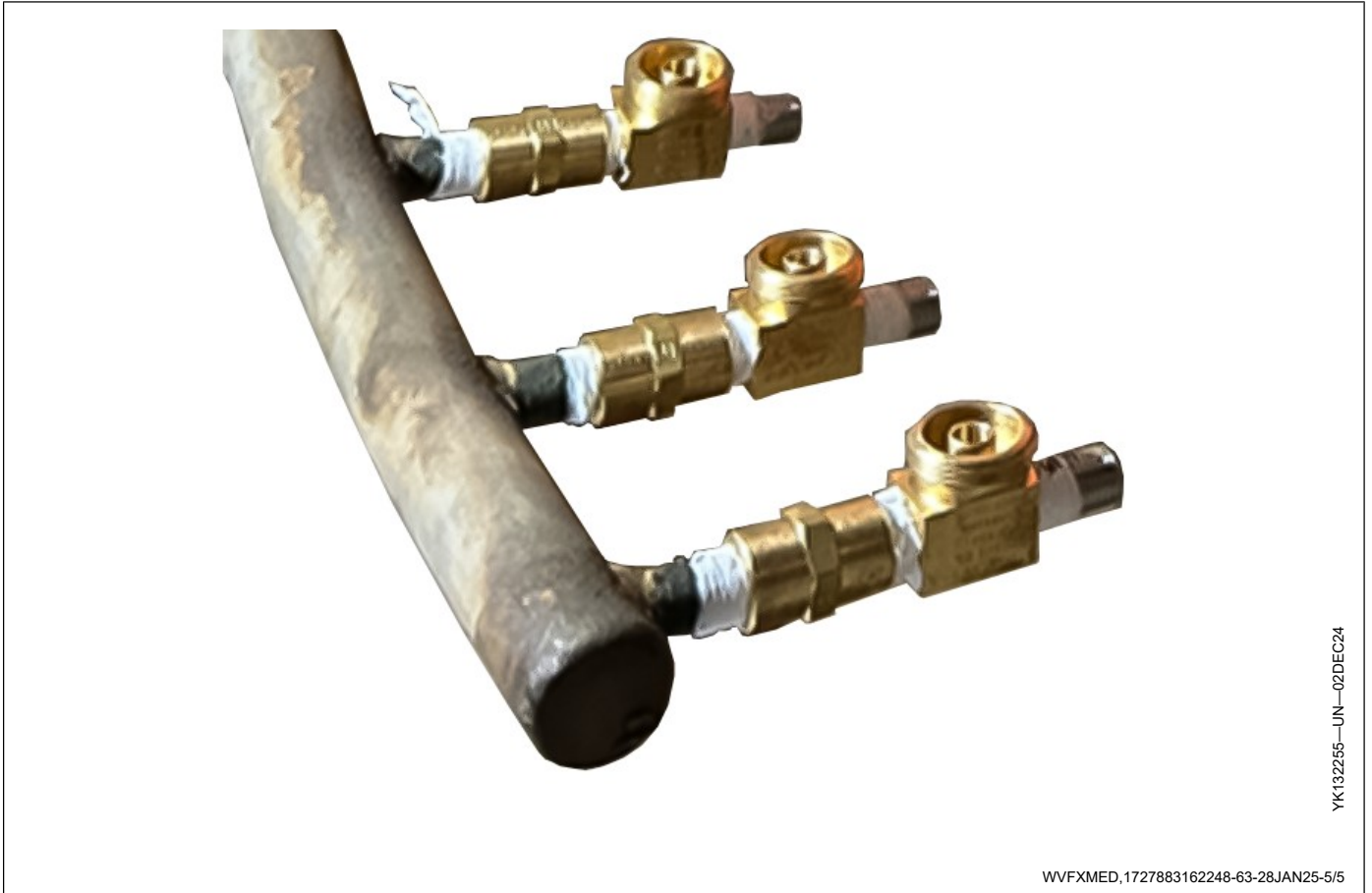

YK132255-UN-02DEC24

WVFXMED,1727883162248-63-28JAN25-5/5

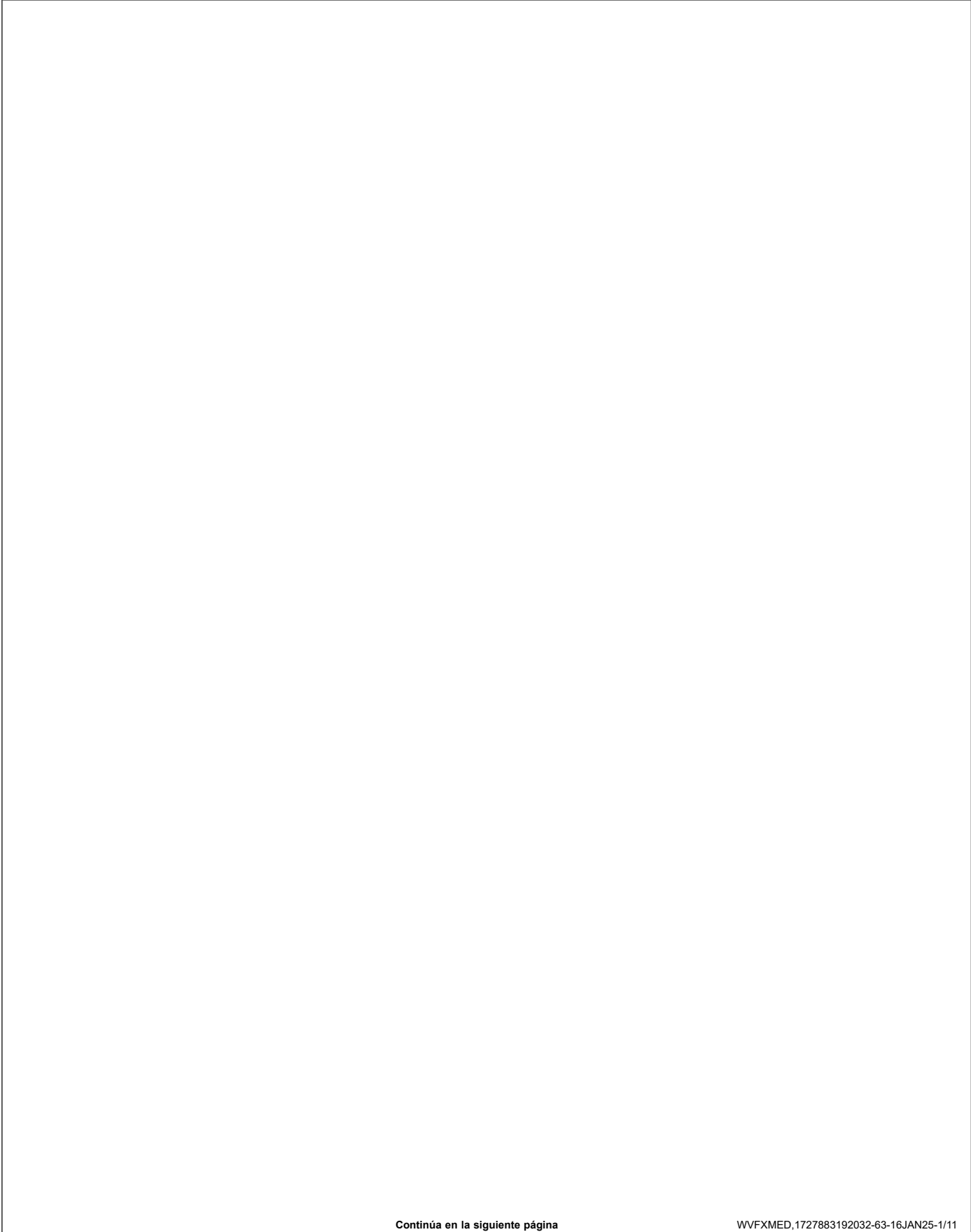

Continúa en la siguiente página

WVFXMED.1727883192032-63-16JAN25-1/11



## Soportes del elevador

### Paso 1 de 6: Conjunto de componentes de la base del distribuidor

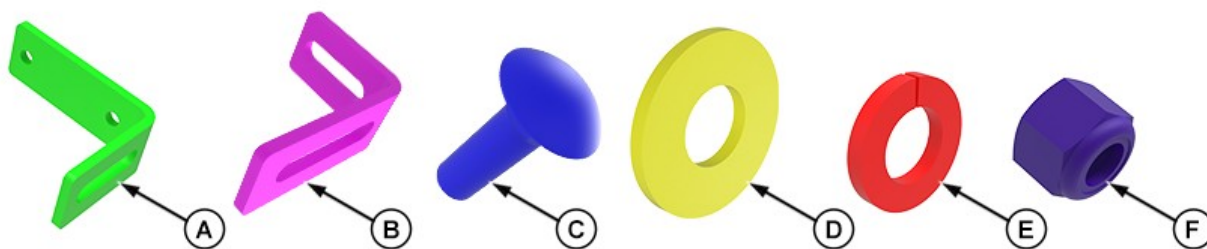

YK133930—UN—25NOV24

Se requieren repuestos para este paso

Identificador	N.º de referencia	Descripción	Cantidad
A	1100269	Base del distribuidor	1
B	1100268	Soporte del distribuidor	1
C	7100463	Perno	1
D	7100460	Arandela	1
E	7100520	Arandela elástica	1
F	7100521	Tuerca	1

1. Alinear la base del distribuidor (A) y el soporte (B) y fijar in lado con el perno (C), la arandela (D), la arandela elástica (E) y la tuerca (F).

WVFXMED,1727883192032-63-16JAN25-2/11

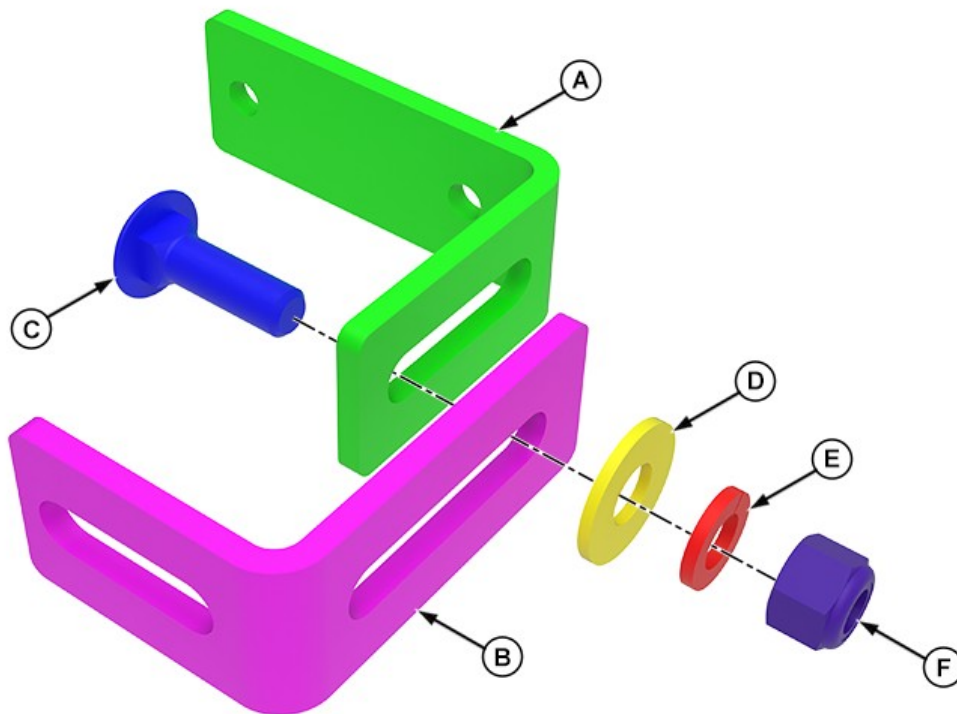

YK133931—UN—25NOV24

Continúa en la siguiente página

WVFXMED,1727883192032-63-16JAN25-3/11

**Paso 2 de 6: Conjunto de abrazadera**

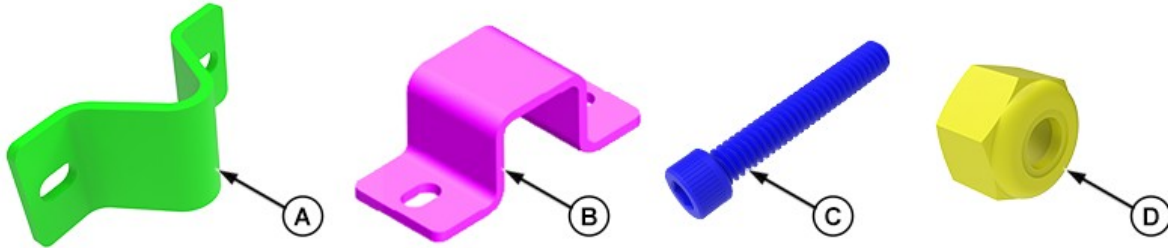

YK133932—UN—25NOV24

Se requieren repuestos para este paso

Identificador	N.º de referencia	Descripción	Cantidad
A	1100270	Abrazadera del distribuidor	1
B	1100272	Abrazadera del distribuidor	1
C	92185A516	Tornillo	1
D	7100472	Tuerca	1

1. Instalar la abrazadera del distribuidor (A) o (B) en el interior o exterior de la base del distribuidor, dependiendo del ajuste necesario. Usar el perno (C) y la tuerca (D) para fijar la abrazadera en su sitio.

NOTA: Apretar a mano solo para permitir un mayor ajuste del soporte.

NOTA: Usar la abrazadera del distribuidor (B) en lugar de la abrazadera (A) si es necesario.

WVFXMED,1727883192032-63-16JAN25-4/11

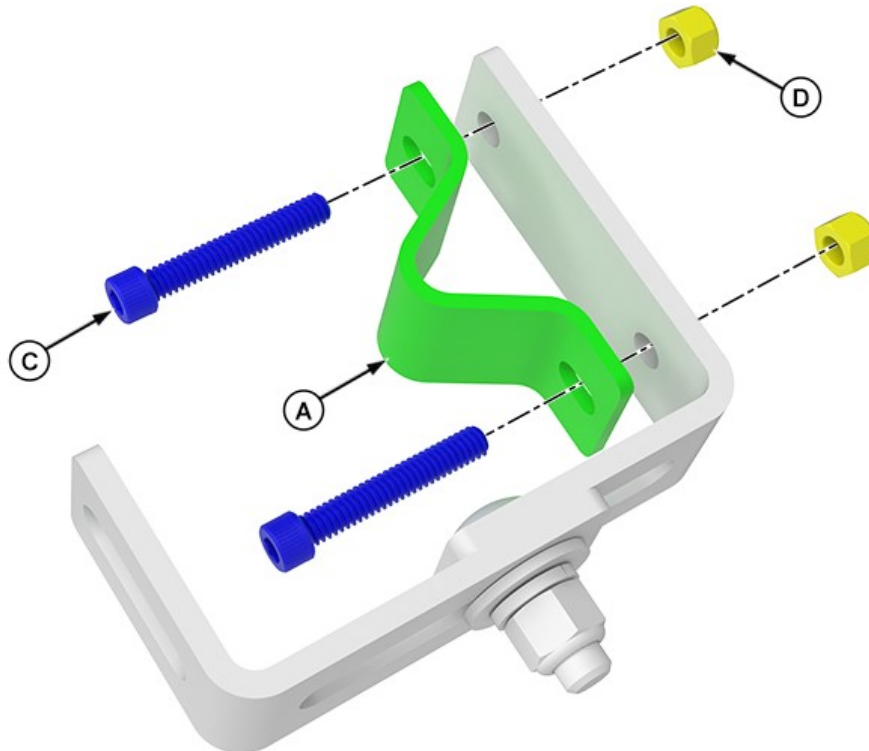

YK133933—UN—25NOV24

Continúa en la siguiente página

WVFXMED,1727883192032-63-16JAN25-5/11

**Paso 3 de 6: Instalación del espaciador**

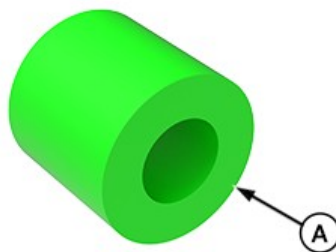

Se requieren repuestos para este paso

Identificador	N.º de referencia	Descripción	Cantidad
A	1100267	Espaciador	1

1. Localizar los espárragos soldados en el compartimento del pulverizador y colocar un espaciador (A) en cada uno.

Continúa en la siguiente página

WVFXMED,1727883192032-63-16JAN25-6/11



YK132278—UN—30SEP24

**Paso 4 de 6: Instalación del brazo**

1. Instalar el brazo en el pulverizador.

Continúa en la siguiente página

WVFXMED,1727883192032-63-16JAN25-7/11



YK133935—UN—25NOV24

Continúa en la siguiente página

WVFXMED.1727883192032-63-16JAN25-8/11

**Paso 5 de 6: Instalación del soporte de montaje**

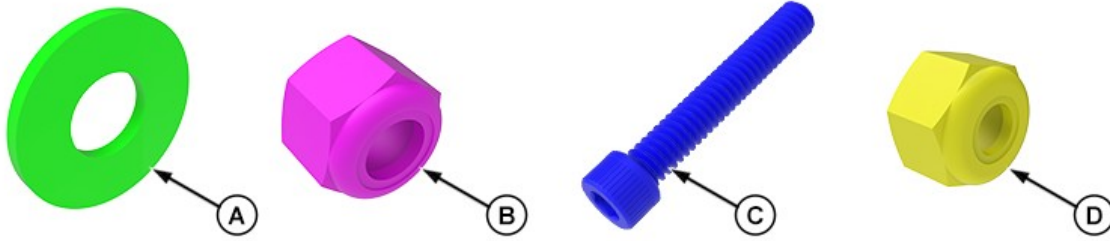

YK133836—UN—25NOV24

Se requieren repuestos para este paso

Identificador	N.º de referencia	Descripción	Cantidad
A	7100460	Arandela	1
B	7100521	Tuerca	1
C	92185A516	Tornillo	1
D	7100472	Tuerca	1

1. Instalar los soportes de montaje en el espárrago solado usando una arandela (A) y una tuerca (B). Fijar la abrazadera alrededor del brazo con un tornillo (C) y una tuerca (D).

*NOTA: Apretar a mano solo para permitir un mayor ajuste del soporte.*

Continúa en la siguiente página

WVFXMED.1727883192032-63-16JAN25-9/11



YK133937—UN—25NOV24

### Paso 6 de 6: Ajuste del soporte de montaje

1. Ajustar todos los soportes de montaje a lo largo de los brazos del aguilón. Asegurarse de que cada sección esté centrada y de que el extremo de la boquilla esté en la zona de pulverización.

Continúa en la siguiente página

WVFXMED,1727883192032-63-16JAN25-10/11

Conjunto de componentes de la torre vertical acoplado a las placas del mástil del pulverizador con caja de control ubicada en la parte delantera del LiDAR



YK132281—UN—30SEP24

WVFXMED,1727883192032-63-16JAN25-11/11



## Conjunto de componentes de las boquillas

### Paso 1 de 2: Instalación de boquillas y tapas

1. Instalar las boquillas y tapas siguiendo la configuración de pulverizador deseada.

QD3GM42,1726149057020-63-17DEC24-1/4



YK129396—UN—08JAN25

Continúa en la siguiente página

QD3GM42,1726149057020-63-17DEC24-2/4

**Paso 2 de 2: Instalación de la válvula de retención para boquillas inactivas**

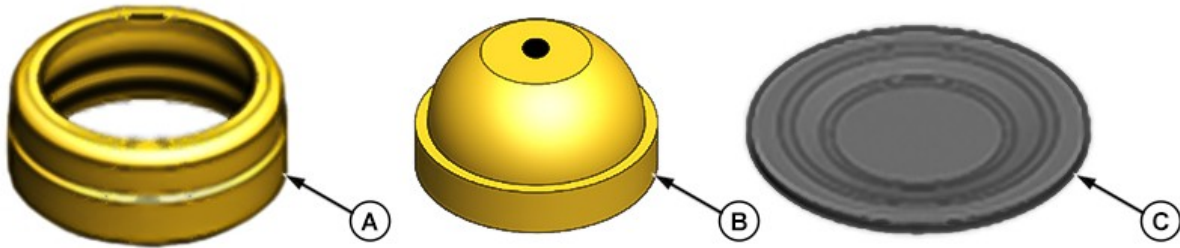

YK129397—UN—08JAN25

Se requieren repuestos para este paso

Identificador	N.º de referencia	Descripción
A	CP4624	Anillo roscado
B	9758	Válvula de retención
C	CP4620	Empaquetadura

1. Identificar las boquillas que no se están utilizando e instalar el anillo roscado (A) y la válvula de retención (B) con la empaquetadura (C) en medio.

QD3GM42,1726149057020-63-17DEC24-3/4

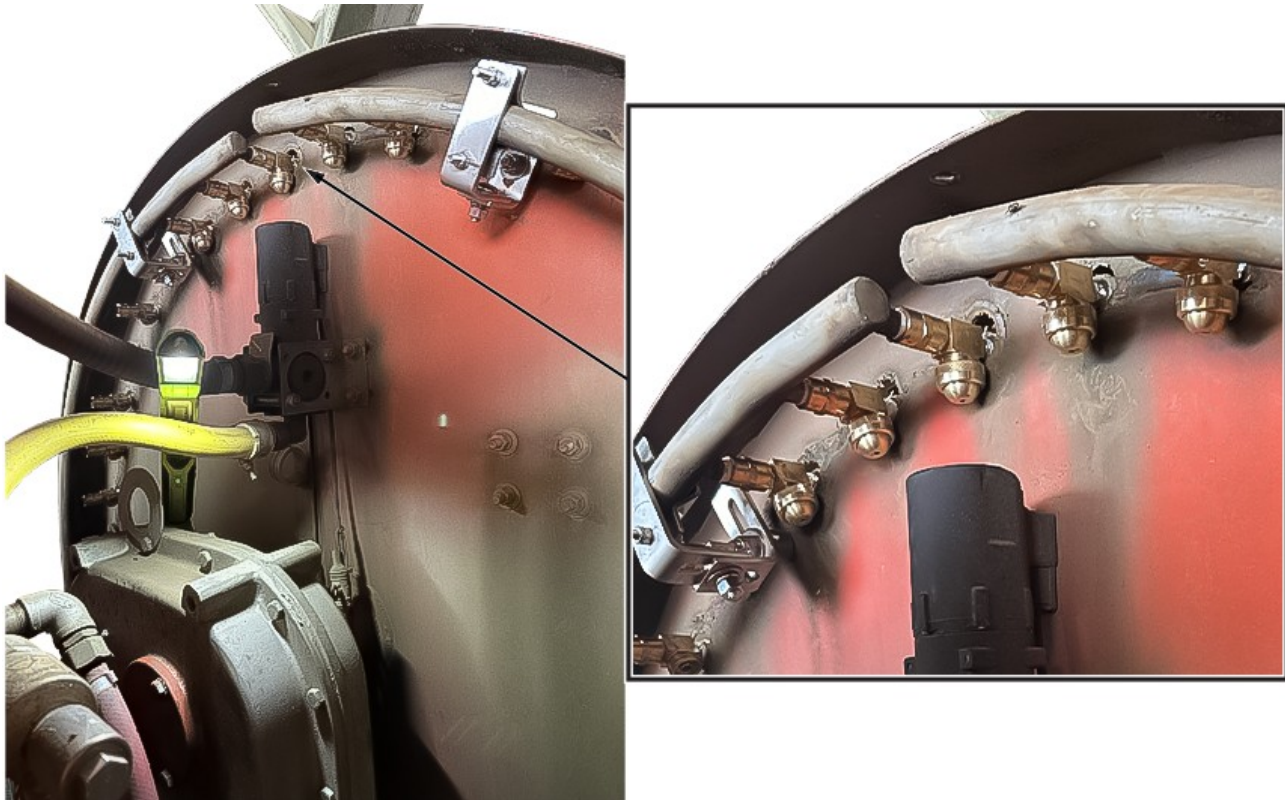

YK134005—UN—12DEC24

QD3GM42,1726149057020-63-17DEC24-4/4

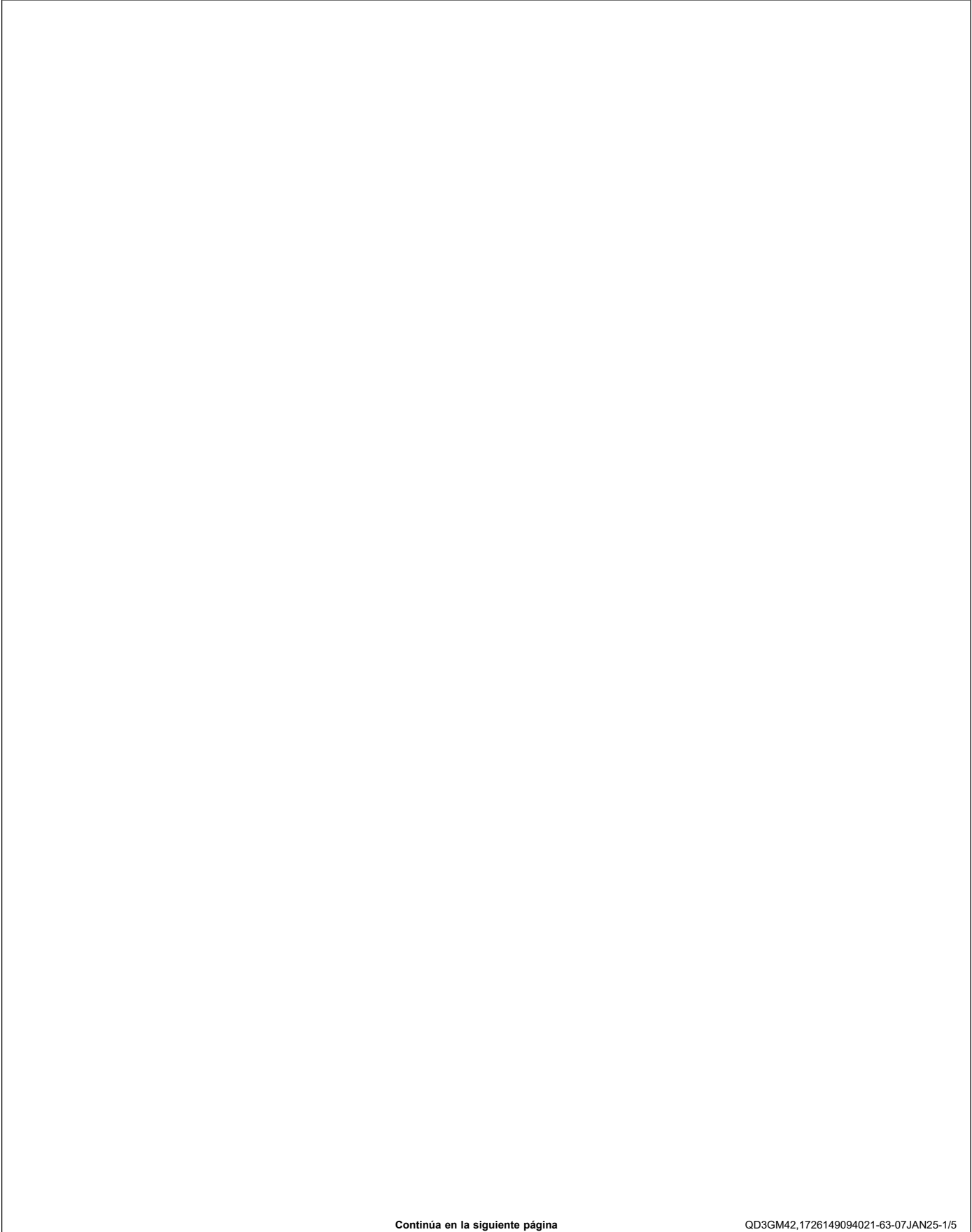

Continúa en la siguiente página

QD3GM42,1726149094021-63-07JAN25-1/5

## Conjunto de componentes de los solenoides

### Paso 1 de 2: Instalación del solenoide



YK130829—UN—02DEC24

Se requieren repuestos para este paso

Identificador	N.º de referencia	Descripción
A	4100022	Solenoides
B	1100258	Llave

1. Identificar la posición de instalación del solenoide (A), garantizando que el conector está orientado hacia arriba o hacia abajo.
2. Si el solenoide está colocado sobre la línea, usar la llave (B) para aflojar el tubo del solenoide mientras se sujeta la tuerca de nailon con otra llave.
3. Retirar el cuerpo del solenoide, girar 180° dentro de la bobina e instalar la tuerca.
4. Localizar la junta tórica en la tuerca de nailon, retirarla e instalarla dentro del anillo de latón.

NOTA: Lo ideal es que el solenoide esté por encima de la línea para garantizar que drene eficazmente por gravedad cuando no se utilice.

Se deben seguir estos pasos para todos los solenoides.

QD3GM42,1726149094021-63-07JAN25-2/5

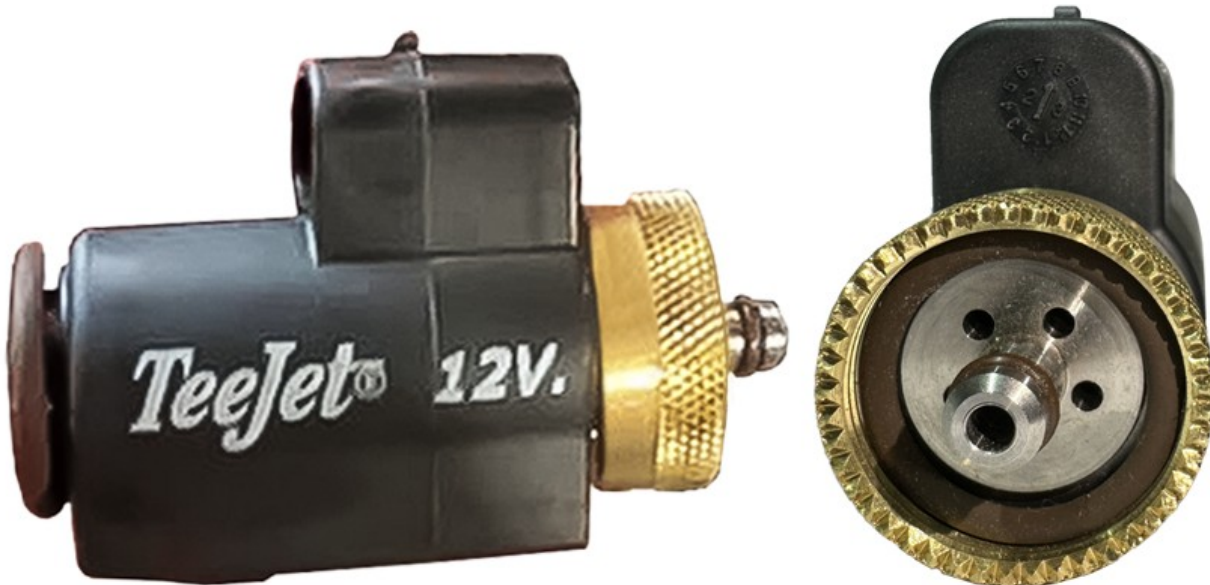

YK130830—UN—08JAN25

Continúa en la siguiente página

QD3GM42,1726149094021-63-07JAN25-3/5

**Paso 2 de 2: Solenoides a la válvula**

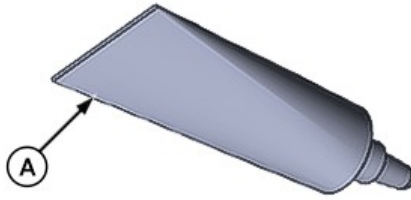

YK130831—UN—02DEC24

Se requieren repuestos para este paso

Identificador	N.º de referencia	Descripción
A	7100487	Lubricante para juntas tóricas

1. Aplicar lubricante para juntas tóricas (A) en la superficie exterior de la junta tórica pequeña.
2. Conectar los solenoides a la válvula, garantizando que el conector esté orientado hacia la parte exterior del pulverizador.
3. Realizar los ajustes finales en los soportes de montaje a lo largo de los brazos del aguilón. Asegurarse de que cada sección esté centrada y de que el extremo de la boquilla esté en la zona de pulverización.

QD3GM42,1726149094021-63-07JAN25-4/5



YK130832—UN—02DEC24

QD3GM42,1726149094021-63-07JAN25-5/5

## Tendido del grupo de cables

### Paso 1 de 7: Grupo de cables a los solenoides

Se requieren repuestos para este paso

Identificador	N.º de referencia	Descripción	Cantidad
A	6100130	Grupo de cables encapsulado de la boquilla	2

1. Conectar el terminal del grupo de cables encapsulado de la boquilla derecha e izquierda (A) a los solenoides empezando por la parte inferior y ascendiendo.

QD3GM42,1726149125153-63-16JAN25-1/7

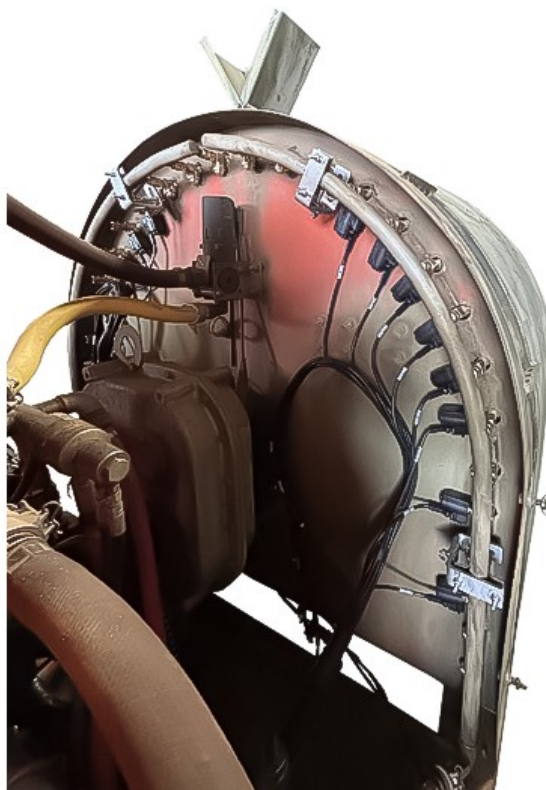

YK130835—UN—02DEC24

### Paso 2 de 7: Extracción de los pernos

1. Localizar los cuatro pernos que sujetan el depósito del pulverizador al bastidor y retirarlos.

Continúa en la siguiente página

QD3GM42,1726149125153-63-16JAN25-2/7



YK130836-UN-02DEC24

### Paso 3 de 7: Elevación del depósito

1. Usar un gato elevador hidráulico para elevar la parte delantera del depósito de 2 pulgadas.

**⚠ ATENCIÓN:** Utilizar un equipo de elevación adecuado. La elevación incorrecta de componentes pesados puede causar lesiones graves o daños en la máquina. Seguir los procedimientos recomendados en estas instrucciones para la separación e instalación de componentes.

Continúa en la siguiente página

QD3GM42,1726149125153-63-16JAN25-3/7

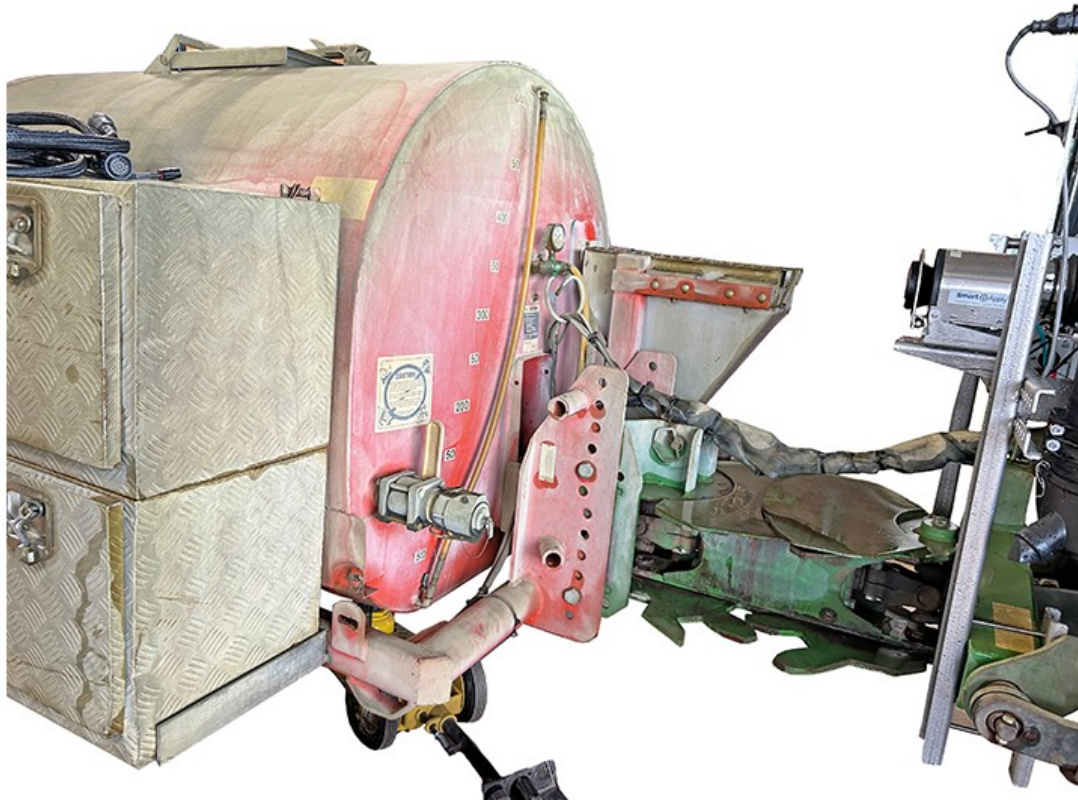

YK130837—UN—08JAN25

**Paso 4 de 7: Tendido de extensión del grupo de cables**

Se requieren repuestos para este paso

Identificador	N.º de referencia	Descripción	Cantidad
A	6100117	Extensión del grupo de cables de la boquilla	2

1. Tender las extensiones del grupo de cables (A) debajo del bastidor del pulverizador, garantizando que los conectores permanezcan en la parte exterior.

*NOTA: Asegurarse de que haya suficiente distancia desde la caja de control al compartimento del pulverizador trasero.*

Continúa en la siguiente página

QD3GM42,1726149125153-63-16JAN25-4/7





YK130838-UN-02DEC24

### Paso 5 de 7: Conexión de las extensiones del grupo de cables

1. Conectar las extensiones del grupo de cables al grupo de cables encapsulado de la boquilla.
2. Bajar el depósito y fijarlo con los pernos y tuercas originales.
3. Conectar la extensión del grupo de cables a la caja de la unidad de control.

Continúa en la siguiente página

QD3GM42,1726149125153-63-16JAN25-5/7



YK130839—UN—02DEC24

**Paso 6 de 7: Conexión del grupo de cables de la batería**

Se requieren repuestos para este paso

Identificador	N.º de referencia	Descripción	Cantidad
A	6100111	Grupo de cables de la batería	1
B	6100185	Extensión del grupo de cables de la batería	1

1. Conectar el grupo de cables de la batería (A) a la batería en el interior del compartimento del pulverizador cuando esté disponible, usar la extensión del grupo de cables (B) cuando se conecte a la batería del tractor.
2. Tender el grupo de cables desde la batería hasta la caja de control, asegurándose de que evita cualquier parte en movimiento. Seguir la ruta existente de los grupos de cables del tractor a la batería para que la instalación se realice de la forma adecuada.

Continúa en la siguiente página

QD3GM42,1726149125153-63-16JAN25-6/7



YK132891—UN—07NOV24

### Paso 7 de 7: Conexión de los grupos de cables

Se requieren repuestos para este paso

Identificador	N.º de referencia	Descripción	Cantidad
A	6100110	Grupo de cables de la antena	1
B	6100134	Extensión del grupo de cables de la antena	1
C	6100123	Grupo de cables del LiDAR	1
D	6100127	Grupo de cables de extensión de alimentación	1

1. Conectar un enchufe de la extensión del grupo de cables (A) a la antena GPS y el otro enchufe a la caja de la unidad de control. Usar la extensión del grupo de cables (B) si es necesario.
2. Conectar un enchufe de la extensión del grupo de cables (C) al grupo de cables del LiDAR y el otro enchufe a la caja de la unidad de control.
3. Conectar un enchufe del grupo de cables (D) al grupo de cables del soplador/ventilador y el otro enchufe a la caja de la unidad de control.

QD3GM42,1726149125153-63-16JAN25-7/7

## Esquema eléctrico

Consultar el esquema siguiente para identificar las conexiones correctas para cada grupo de cables a la caja de control.

HL70592,1737150340827-63-27JAN25-1/2

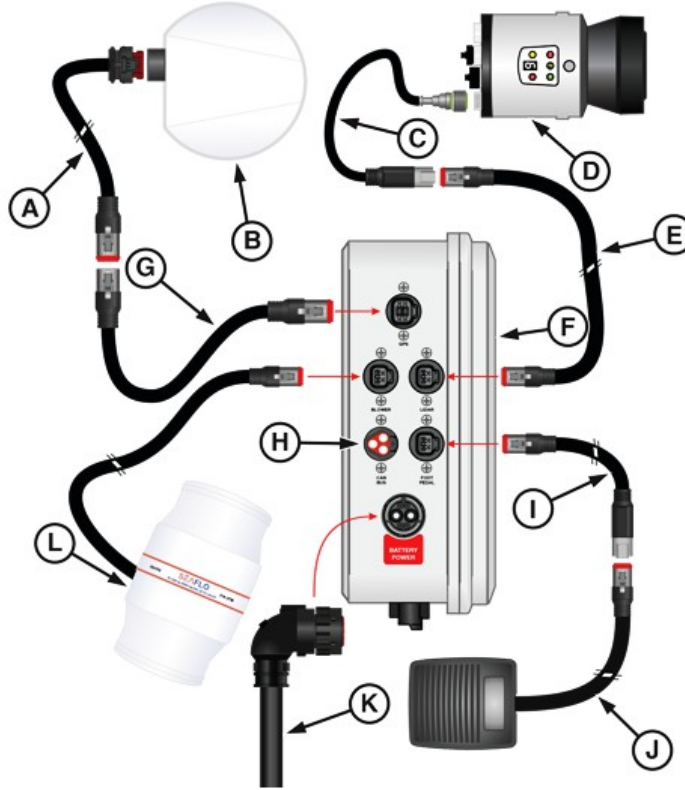

YK135244—UN—23JAN25

Se requieren repuestos para este paso

Identificador	N.º de referencia	Descripción	Identificador	N.º de referencia	Descripción
A	6100110	Grupo de cables de la antena GPS	G	6100134	Grupo de cables de extensión de GPS
B	6000132	Antena para GPS	H	-	El bus CAN es para conectar una segunda unidad de control
C	6100126	Grupo de cables de alimentación del LiDAR	I	6100132	Extensión del pedal
D	6000047	LiDAR	J	6100075	Interruptor del pedal
E	6100123	Extensión de alimentación del LiDAR	K	6100185	Extensión de la batería
F	2000165	Compartimento de control de segunda generación	L	2000138	Soplador del LiDAR

HL70592,1737150340827-63-27JAN25-2/2

## Conjunto del filtro líquido

NOTA: Se recomienda realizar dos fase de filtración en el sistema. Si ya hay un filtro en el brazo, puede que no sea necesario instalar el filtro adicional mostrado en esta sección.

### Paso 1 de 1: Instalación del tamiz

Se requieren repuestos para este paso			
Identificador	N.º de referencia	Descripción	Cantidad
A	4200195	Tamiz	1
B	4200188	Racor estriado a 3/4 in	2
C	4200194	Racor estriado a 1 in	2
D	7100348	Abrazadera	2

1. Localizar las tuberías del brazo y cortar una sección de la manguera para ajustar el tamiz (A).
2. Instalar un extremo del racor estriado (B) o (C) en cada lado del tamiz (A) y conectar el otro extremo del racor estriado a las tuberías del brazo cortadas anteriormente.
2. Fijar la conexión entre el tamiz y la tubería del brazo con las abrazaderas (D).

NOTA: Elegir el racor estriado adecuado (B) o (C) de la lista según el tamaño de la manguera.

QD3GM42,1726149146911-63-24JAN25-1/2



YK130834-UN-08JAN25

QD3GM42,1726149146911-63-24JAN25-2/2



---

---

